

Coupe BB

Coupe CC

Coupe DD

Coupe EE

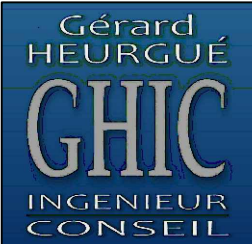

**CA.PRO.GA. La meunière**  
 Silo de stockage de Saint hialire sur Puiseaux

Conception générale - Coupe longitudinale BB.CC.DD et EE    Date : 29/05/2020    Echelle : 1/250e

Ce plan est la propriété de Gérard HEURGUÉ . Il ne peut être copié ni communiqué à des tiers sans notre autorisation écrite.



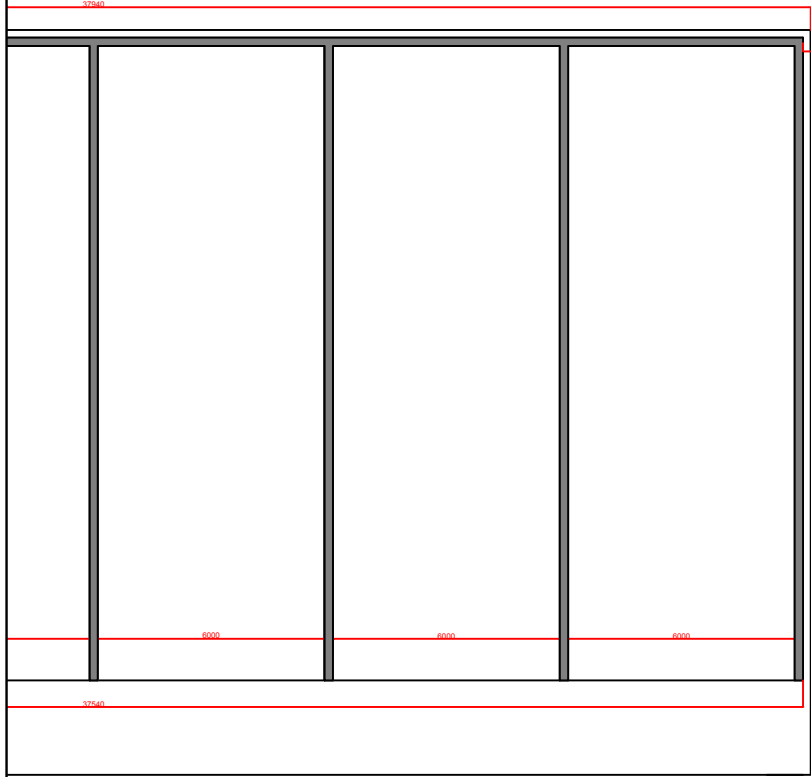
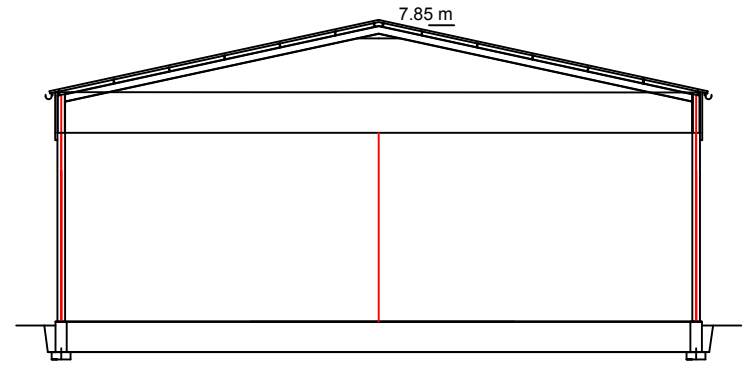
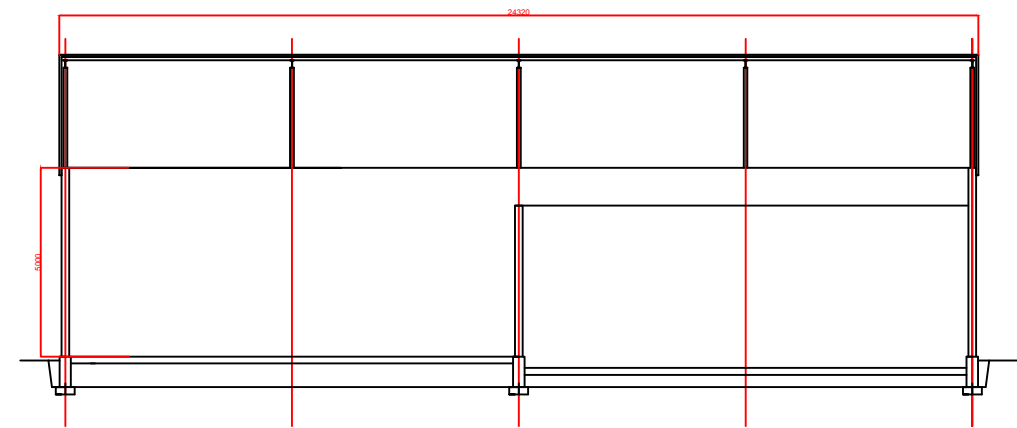
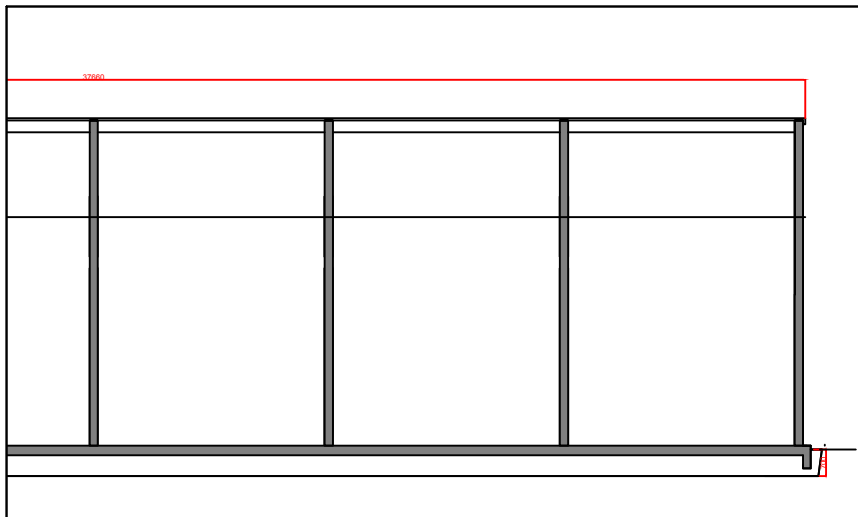

0 m - 107.50 NGF

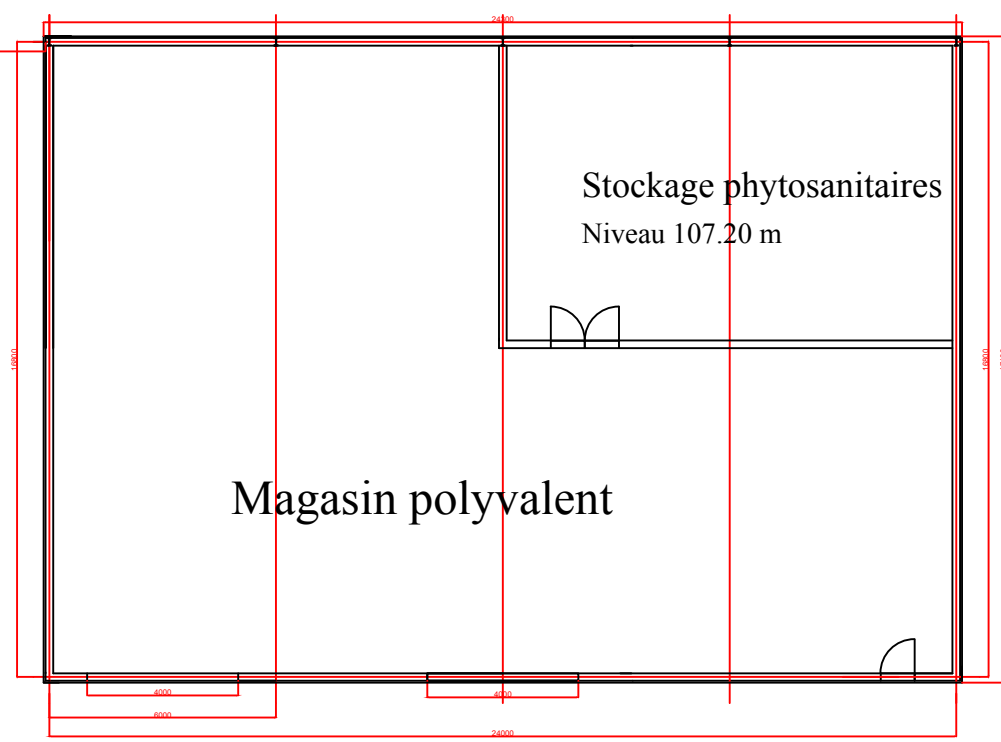

Niveau 0.00 m - 107.50 NGF

Gérard  
HEURGUÉ  
**GHIC**  
INGENIEUR  
CONSEIL

**CA.PRO.GA. La meunière**  
Silo de stockage de Saint hialire sur Puisieux

**Conception générale**

Date : 29/05/2020 Echelle : 1/200e

**Magasin polyvalent**

Ce plan est la propriété de Gérard HEURGUÉ . Il ne peut être copié ni communiqué à des tiers sans notre autorisation écrite.



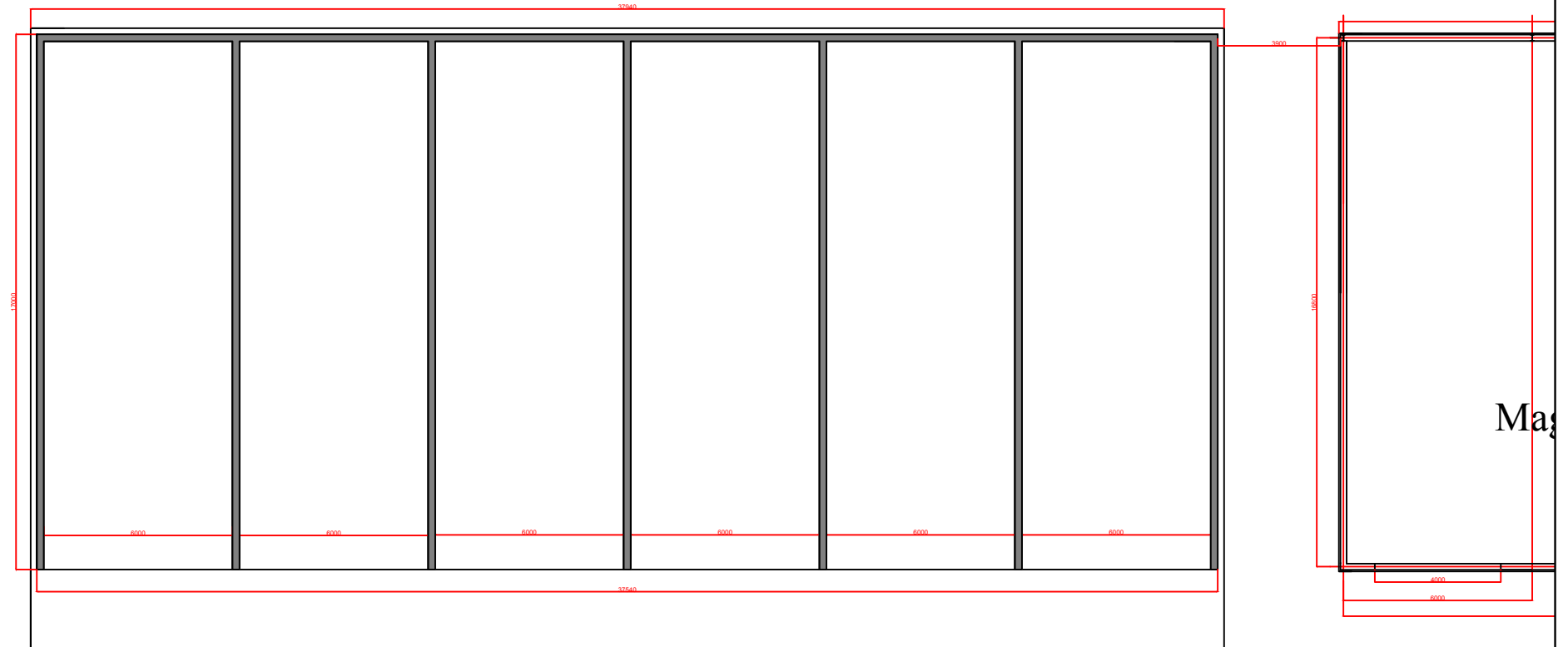
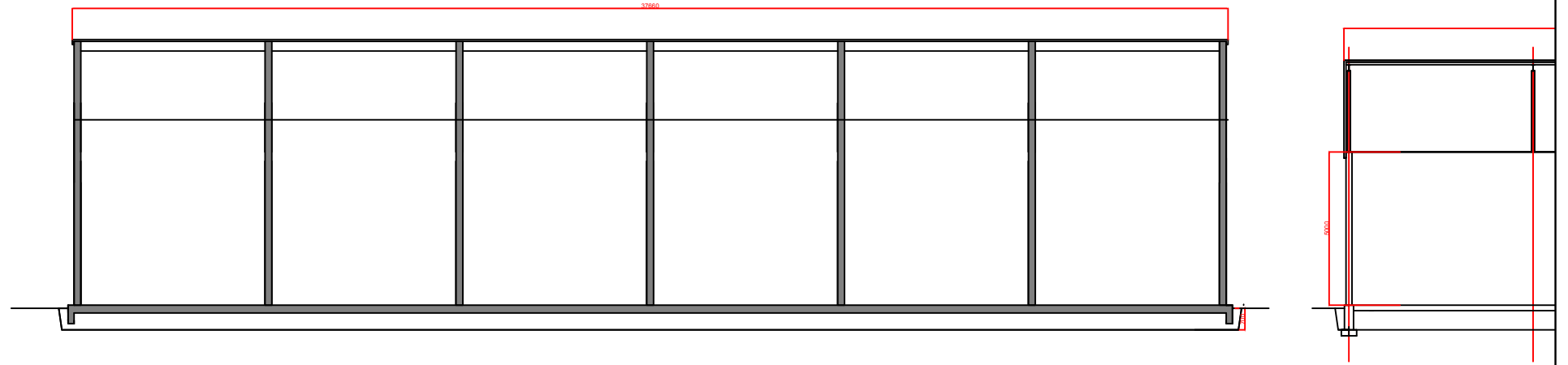
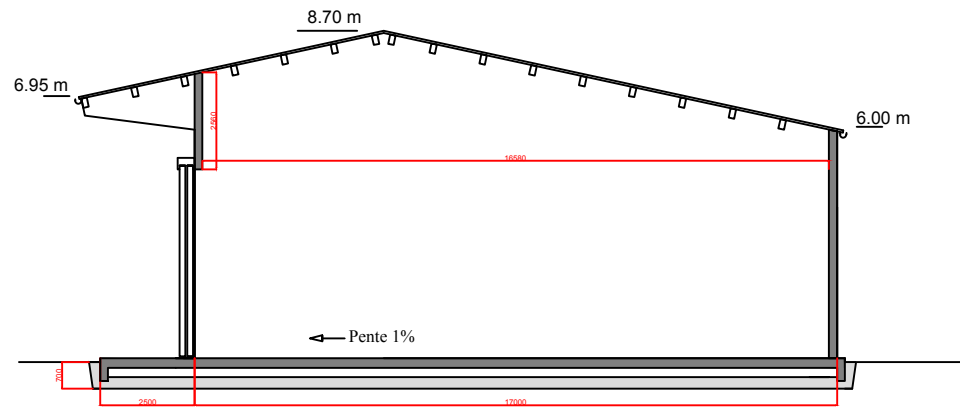

Niveau 0.00 m - 107.50 NGF

Mag

Nivea



**CA.PRO.GA. La meunière**  
Silo de stockage de Saint hialire sur Puiseaux

**Conception générale**

Date : 29/05/2020

Echelle : 1/200e

**Magasin engrais vrac**

Ce plan est la propriété de Gérard HEURGUÉ . Il ne peut être copié ni communiqué à des tiers sans notre autorisation écrite.



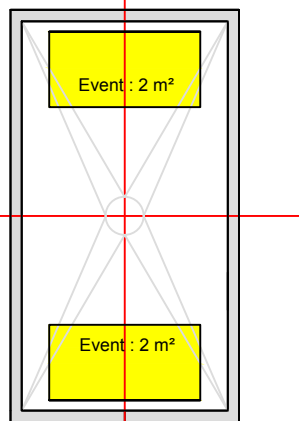
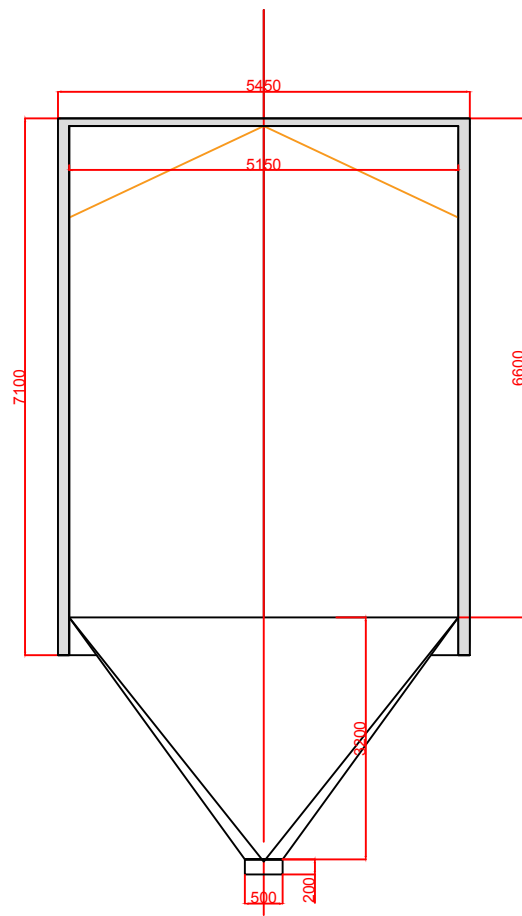
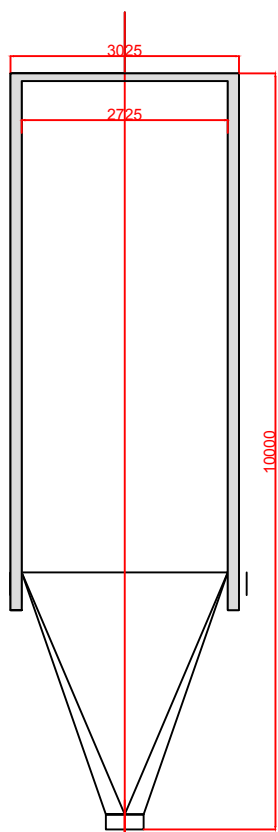

Boisseaux d'expédition  
 Capacité utile 100 m3  
 Nombre : 4

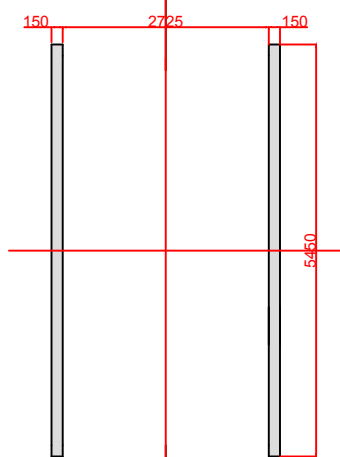

Appuis des boisseaux



**CA.PRO.GA. La meunière**  
 Silo de stockage de Saint hialire sur Puiseaux

Boisseaux d'expédition en vrac

Date : 29/05/2020 Echelle : 1/100e

Ce plan est la propriété de Gérard HEURGUÉ . Il ne peut être copié ni communiqué à des tiers sans notre autorisation écrite.

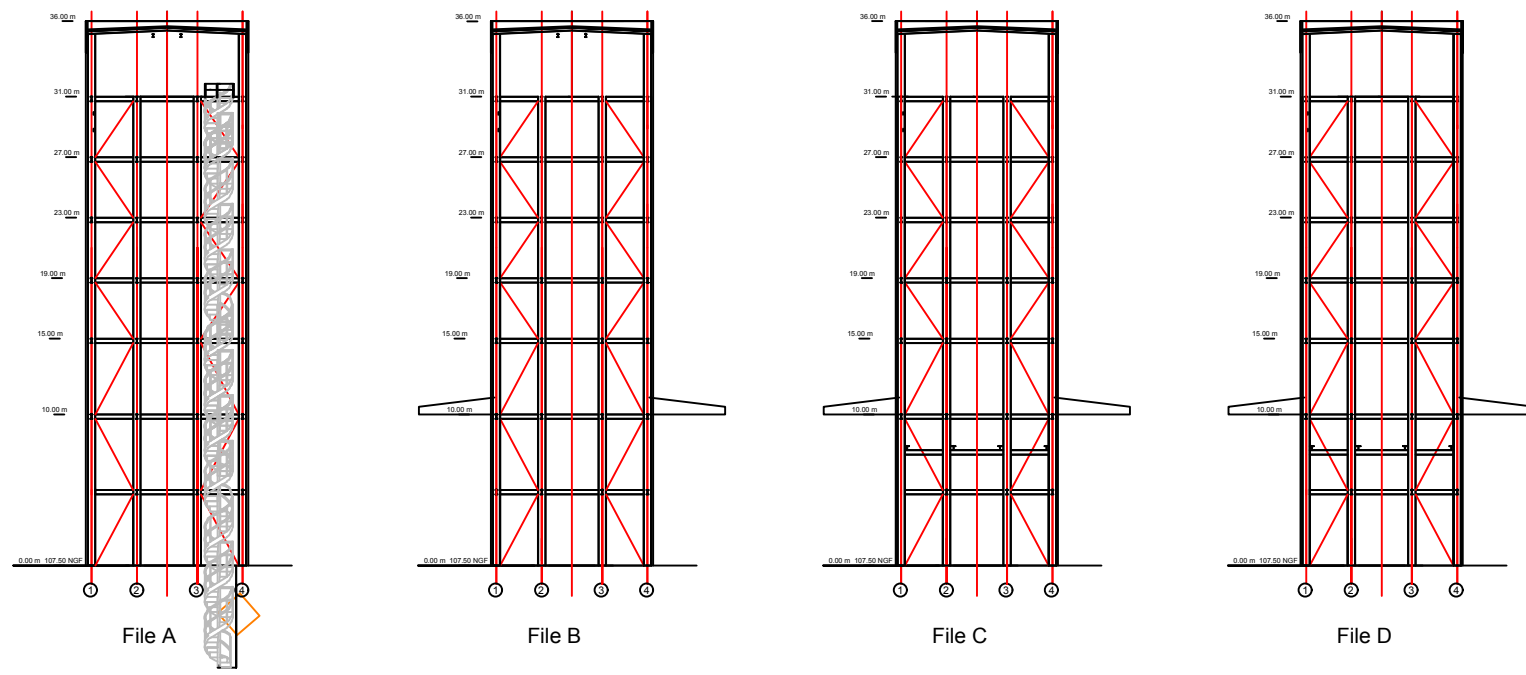
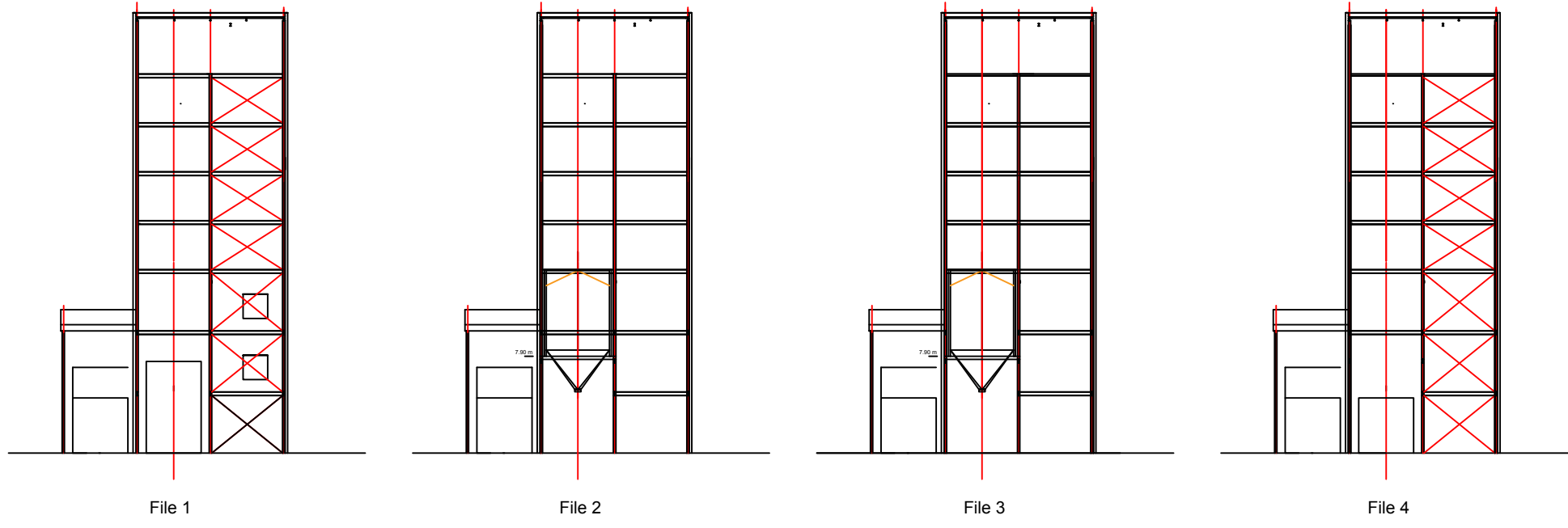

**CA.PRO.GA. La meunière**  
 Silo de stockage de Saint hialire sur Puiseaux

Conception générale - Principe de conception tour métallique      Date : 29/05/2020      Echelle : 1/500e  
 Ce plan est la propriété de Gérard HEURGUÉ . Il ne peut être copié ni communiqué à des tiers sans notre autorisation écrite.



Niveau 36.00 m

Tour en béton armé

Tour charpente métallique

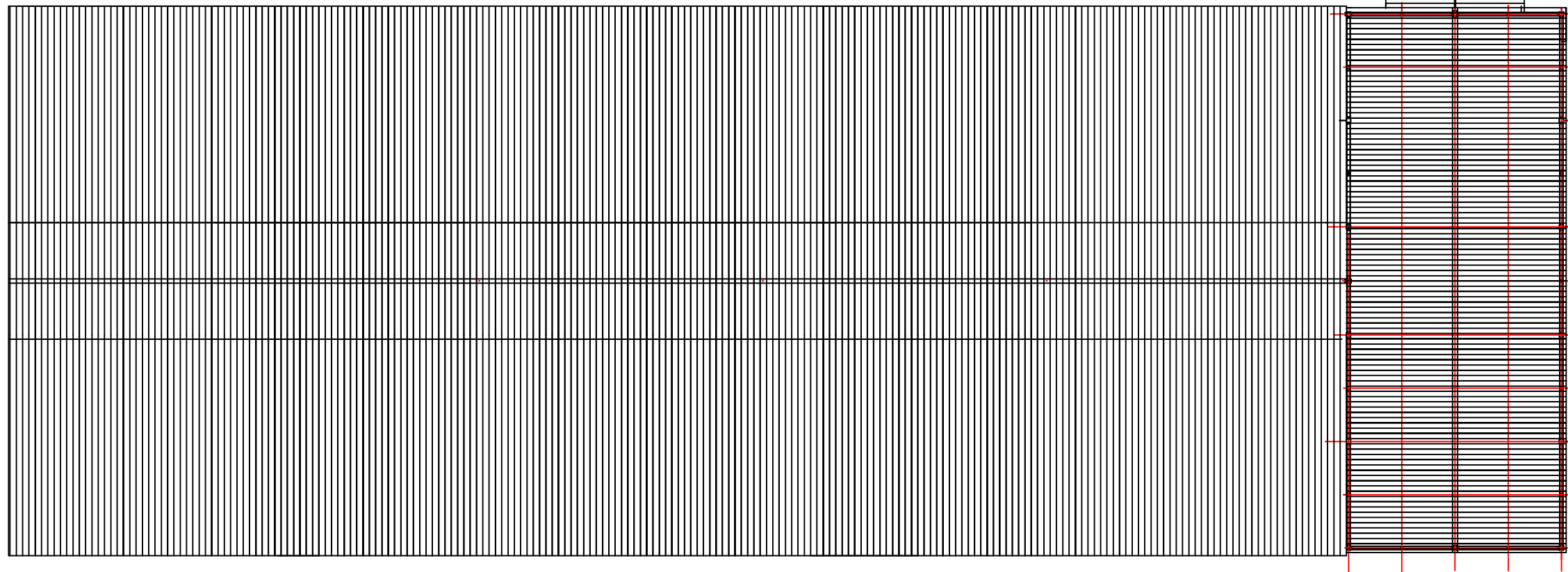
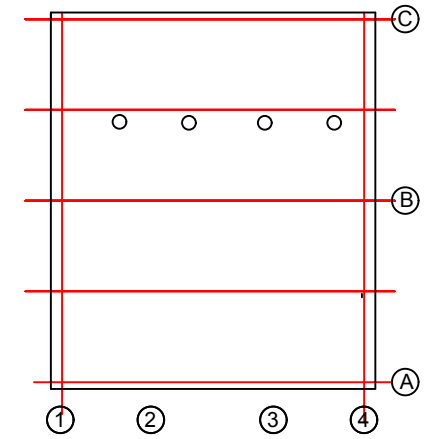
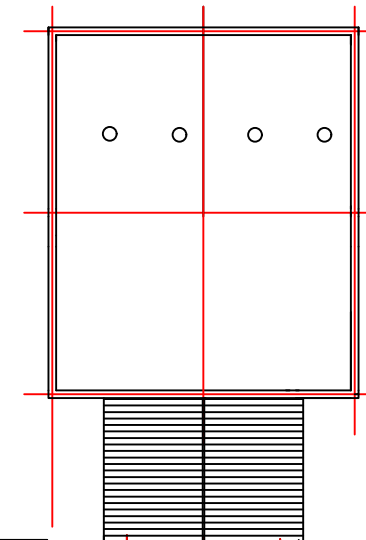

Niveau 31.00 m

Tour en béton armé

Tour charpente métallique

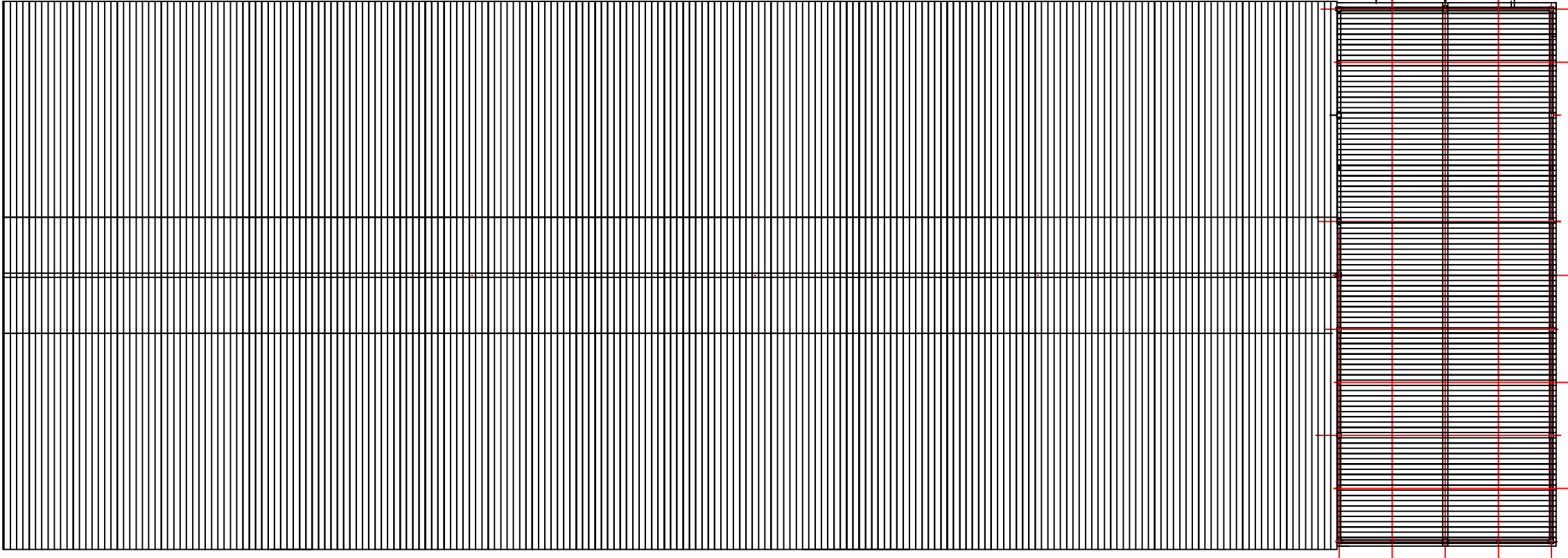
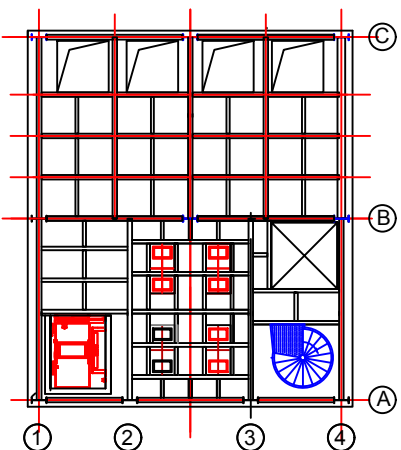
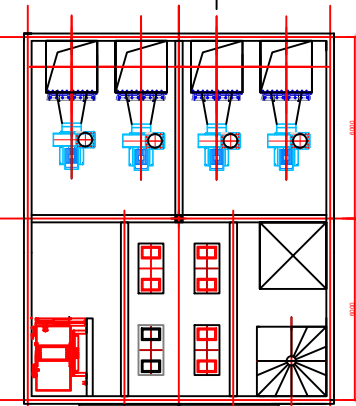

CA.PRO.GA. La meunière  
Silo de stockage de Saint hialire sur Puiseaux

Conception générale - Niveau 31.00 m.

Date : 29/05/2020 Echelle : 1/250e

Ce plan est la propriété de Gérard HEURGUÉ . Il ne peut être copié ni communiqué à des tiers sans notre autorisation écrite.



Niveau 27.00 m

Tour en béton armé

Tour charpente métallique

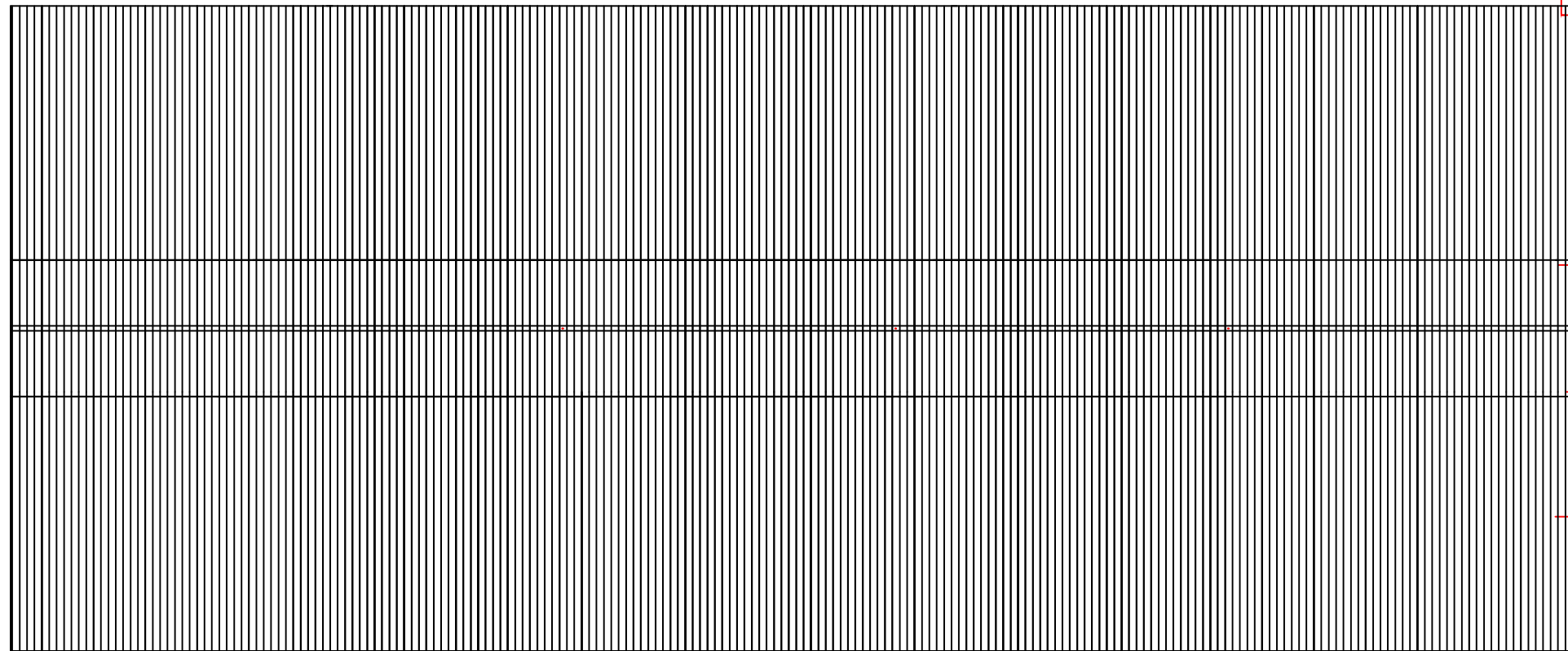
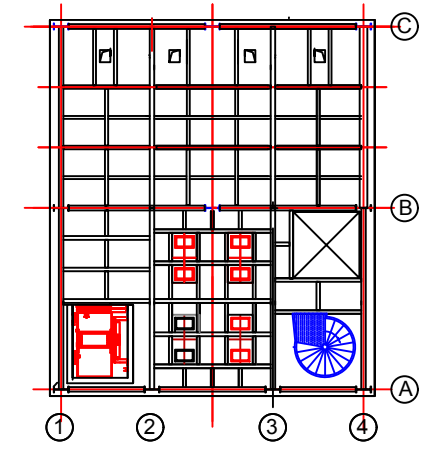
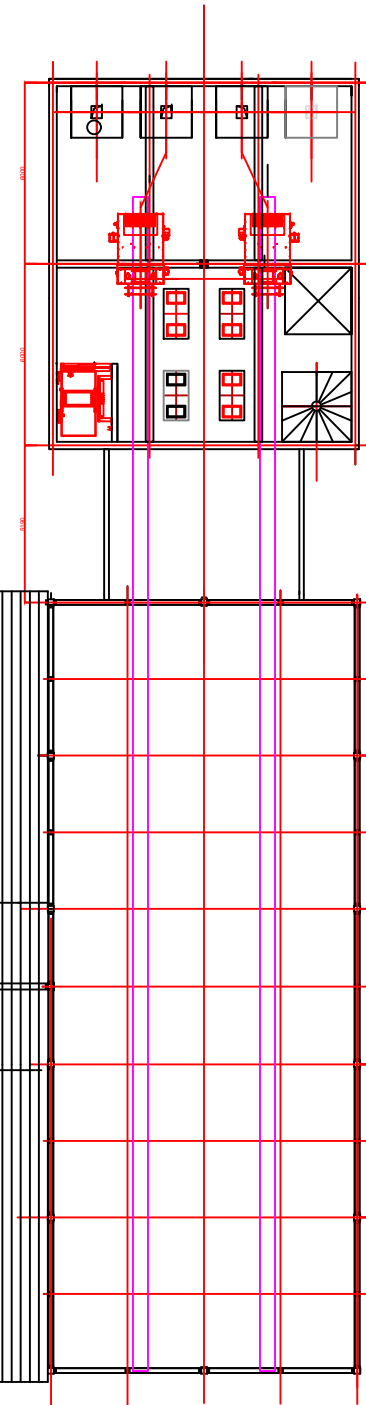



Niveau 23.00 m

Tour en béton armé

Tour charpente métallique

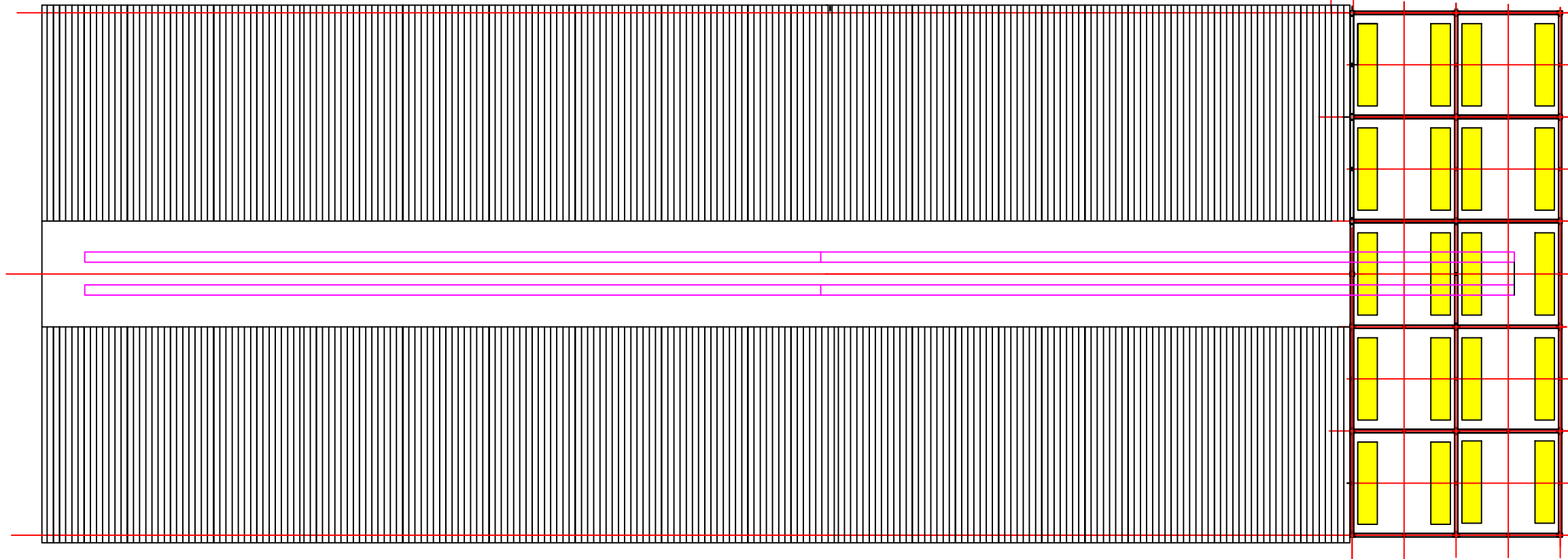
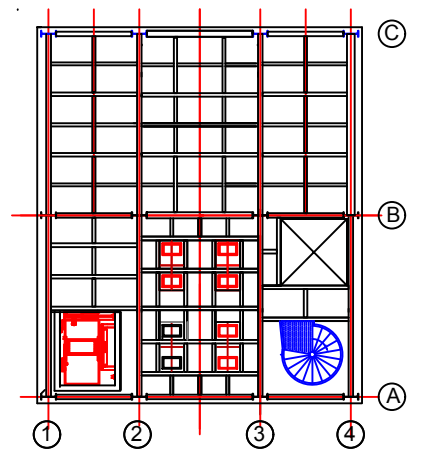
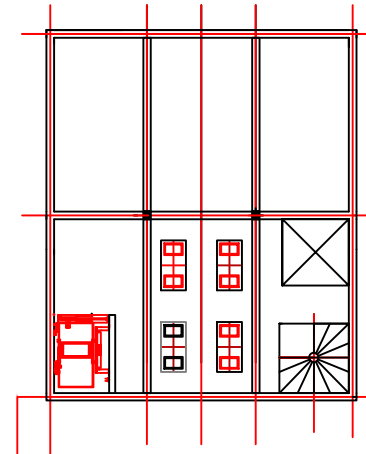

Niveau 15.00 m

Tour en béton armé

Tour charpente métallique

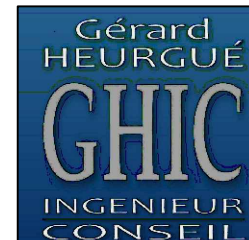
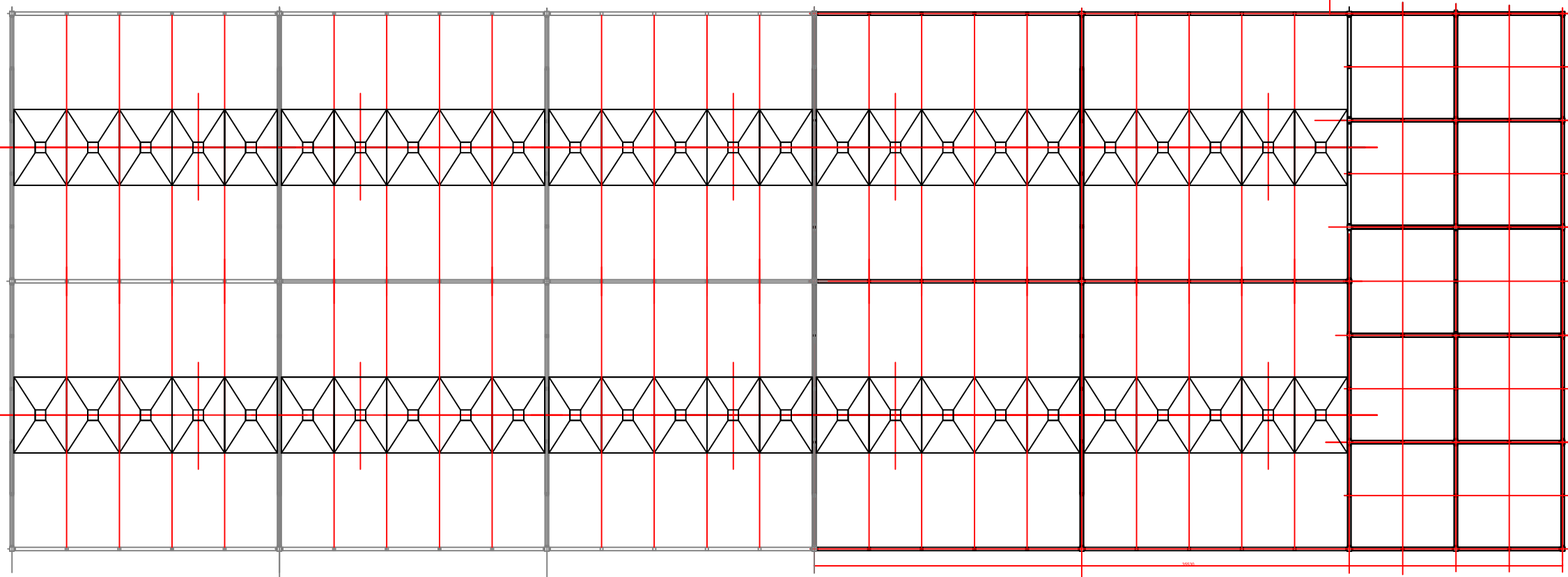
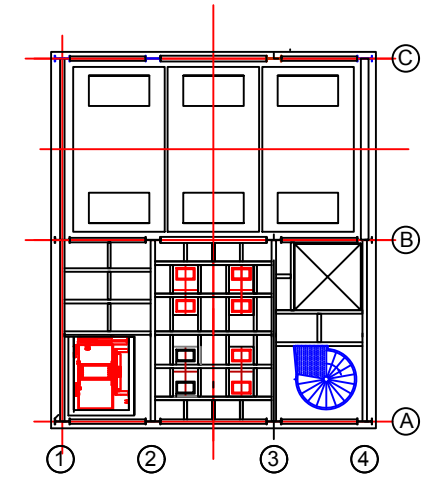
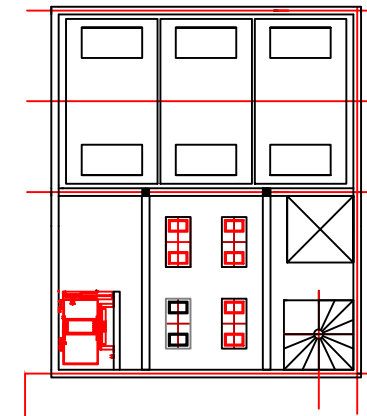

CA.PRO.GA. La meunière  
Silo de stockage de Saint hialire sur Puiseaux

Conception générale - Niveau 15.00 m.

Date : 29/05/2020 Echelle : 1/250e

Ce plan est la propriété de Gérard HEURGUÉ . Il ne peut être copié ni communiqué à des tiers sans notre autorisation écrite.



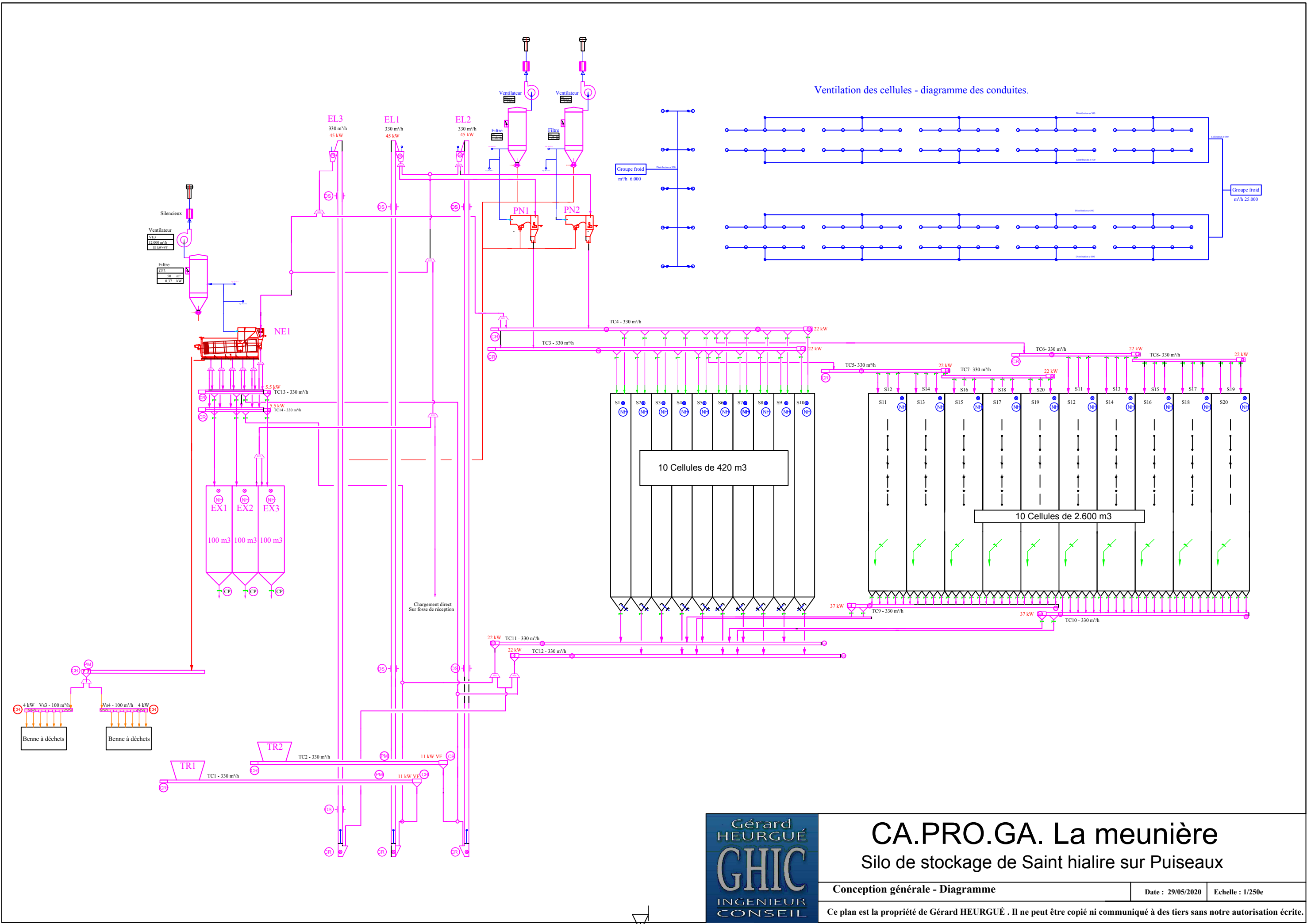

# CA.PRO.GA. La meunière

## Silo de stockage de Saint hialire sur Puiseaux

Conception générale - Diagramme

Date : 29/05/2020 Echelle : 1/250e

Ce plan est la propriété de Gérard HEURGUÉ . Il ne peut être copié ni communiqué à des tiers sans notre autorisation écrite.

Niveau 19.00 m

Tour en béton armé

Tour charpente métallique

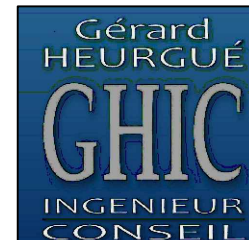
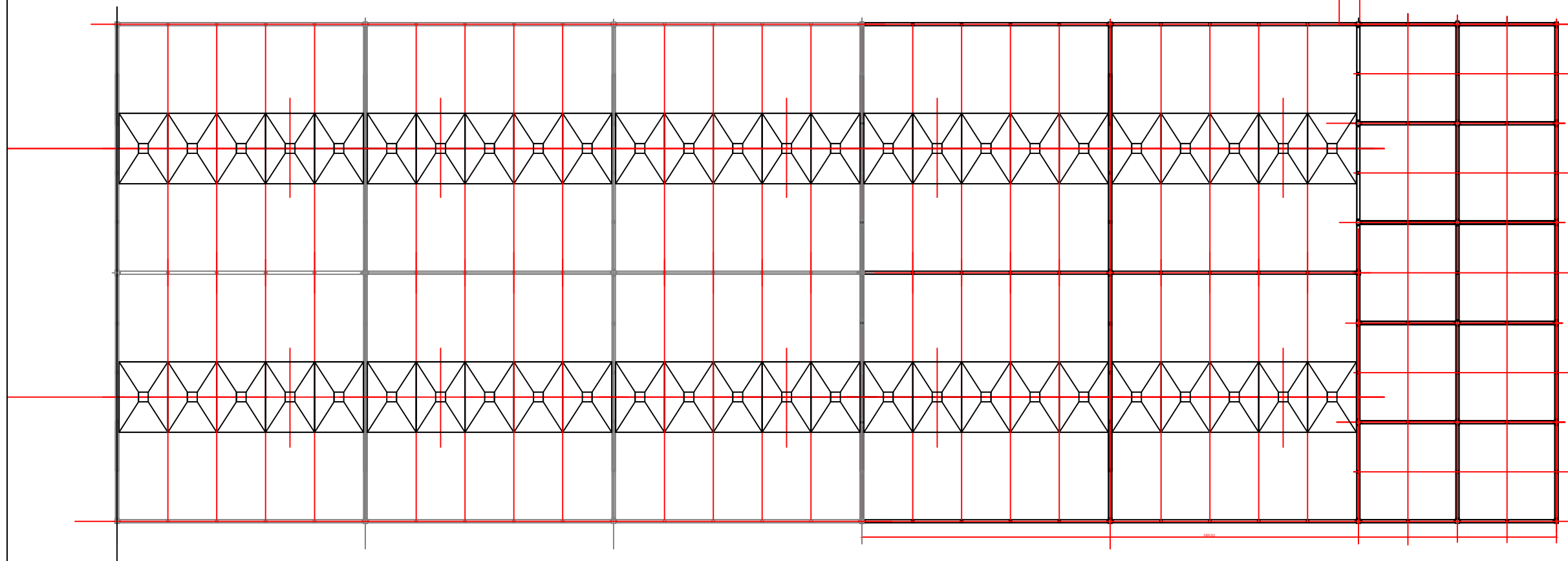
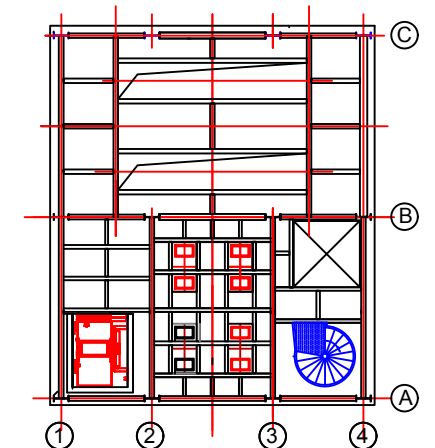
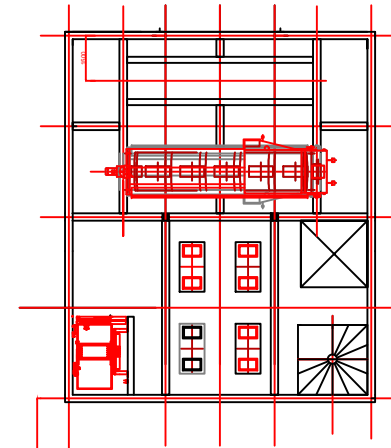

CA.PRO.GA. La meunière  
Silo de stockage de Saint hialire sur Puiseaux

Conception générale - Niveau 19.00 m.

Date : 29/05/2020 Echelle : 1/250e

Ce plan est la propriété de Gérard HEURGUÉ . Il ne peut être copié ni communiqué à des tiers sans notre autorisation écrite.



Niveau 5.00 m

Tour en béton armé

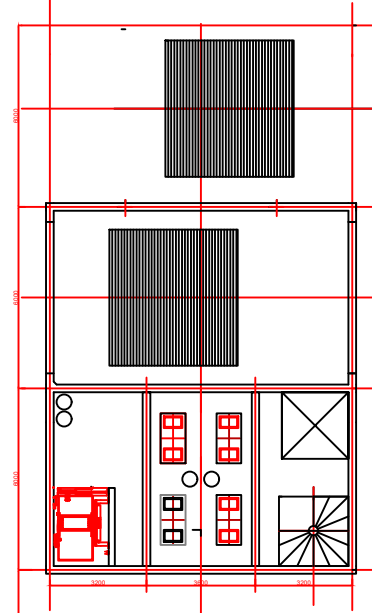

Tour charpente métallique

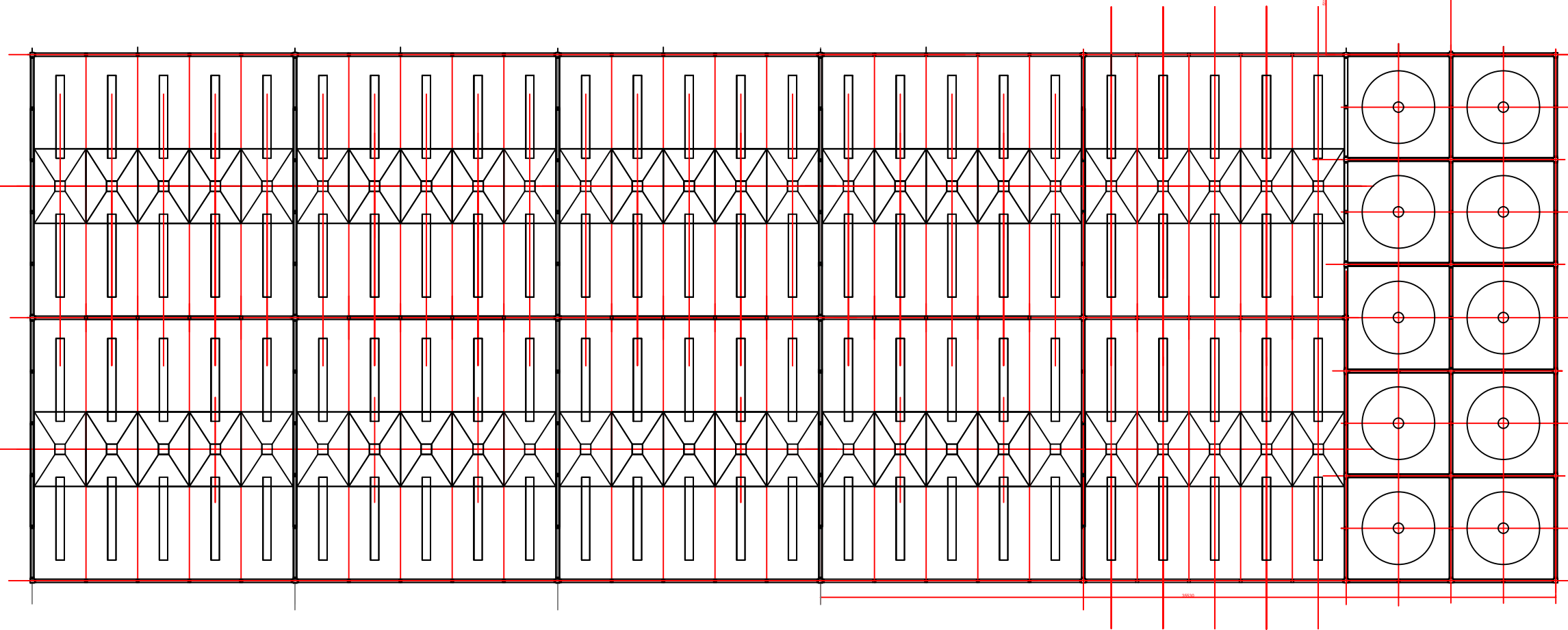
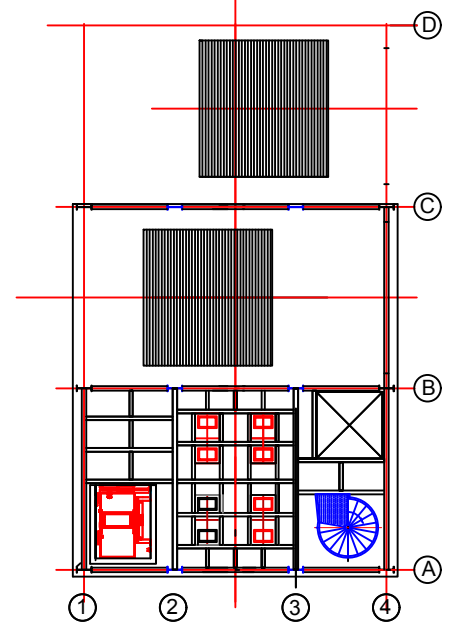

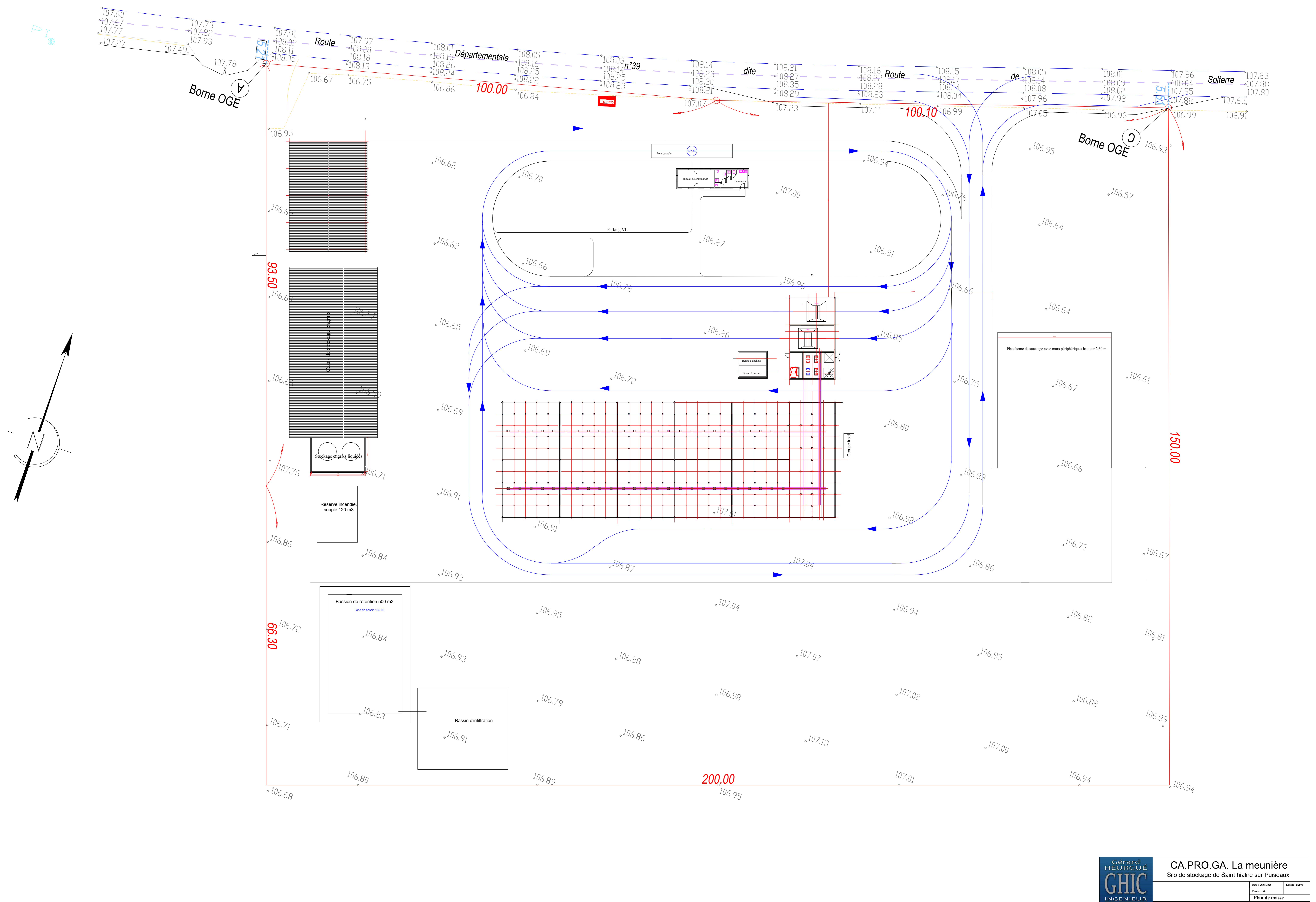

Niveau 10.00 m

Tour en béton armé

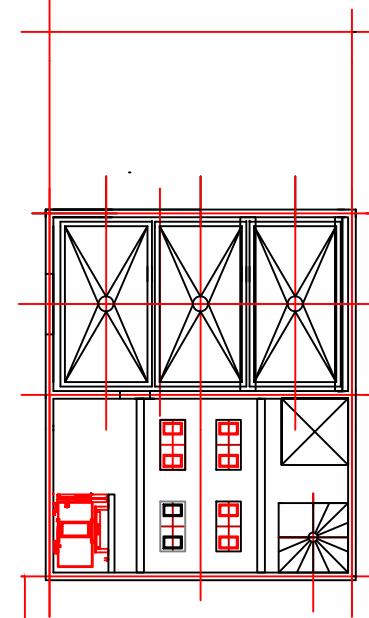

Tour charpente métallique

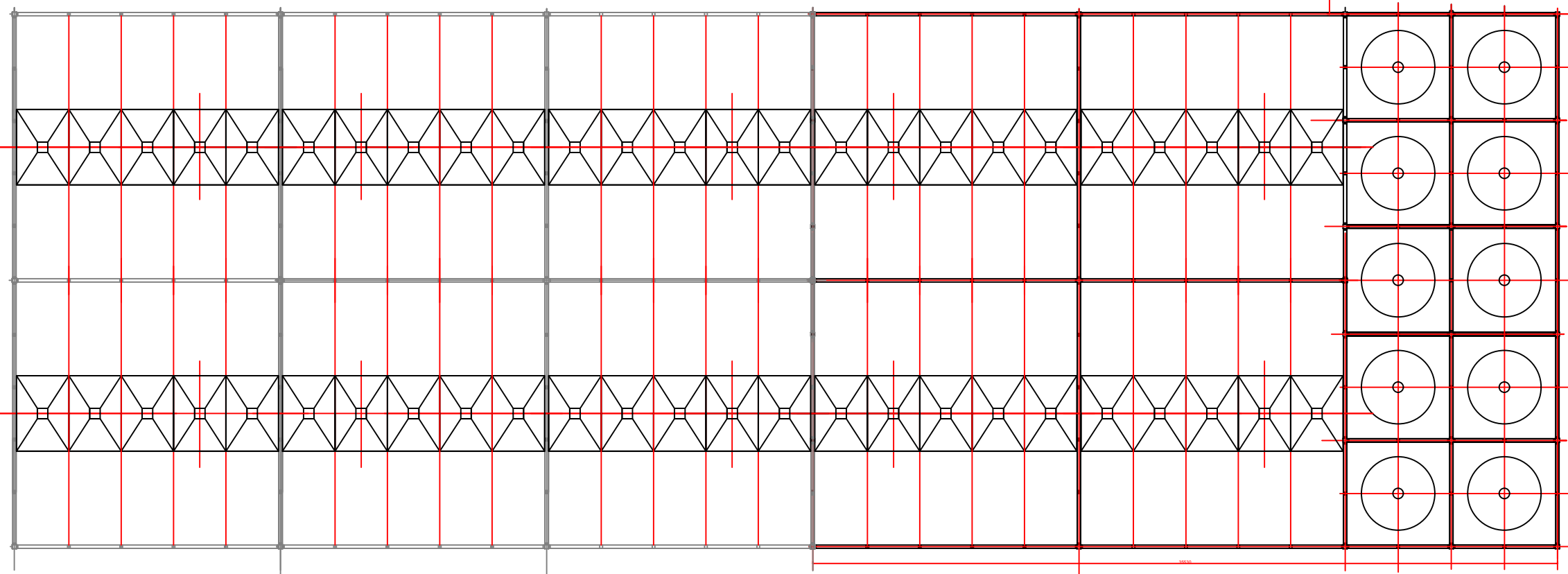
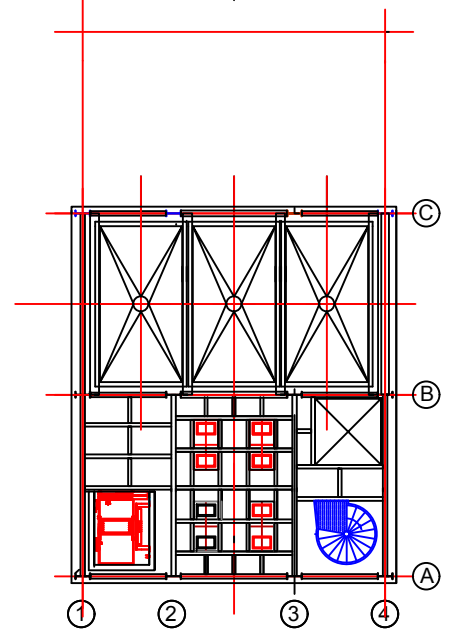

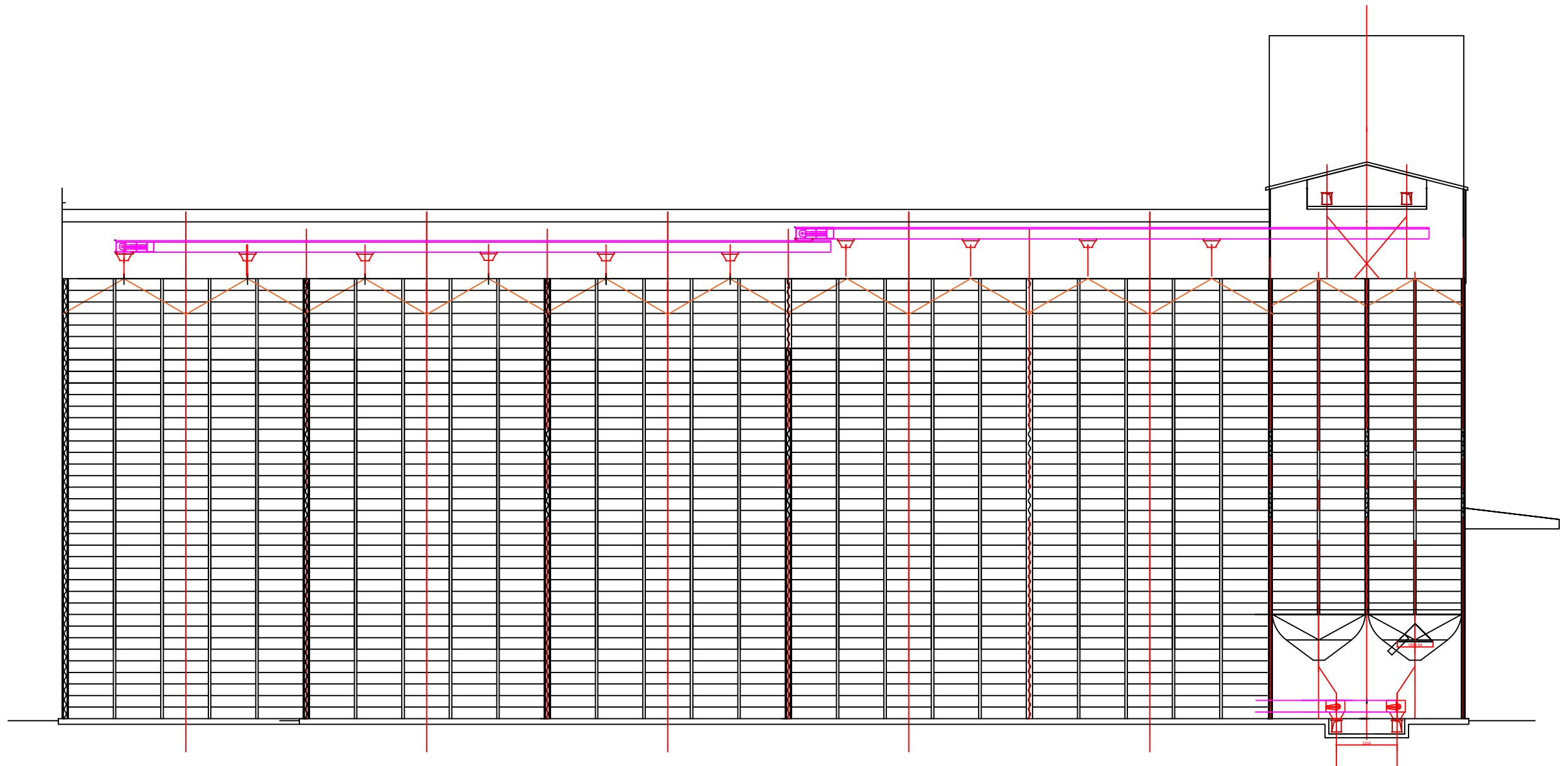

Coupe AA

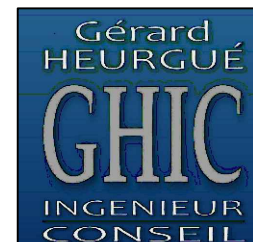

**CA.PRO.GA. La meunière**  
 Silo de stockage de Saint hialire sur Puiseaux

Conception générale - Coupe longitudinale AA

Date : 29/05/2020 Echelle : 1/250e

Ce plan est la propriété de Gérard HEURGUÉ . Il ne peut être copié ni communiqué à des tiers sans notre autorisation écrite.





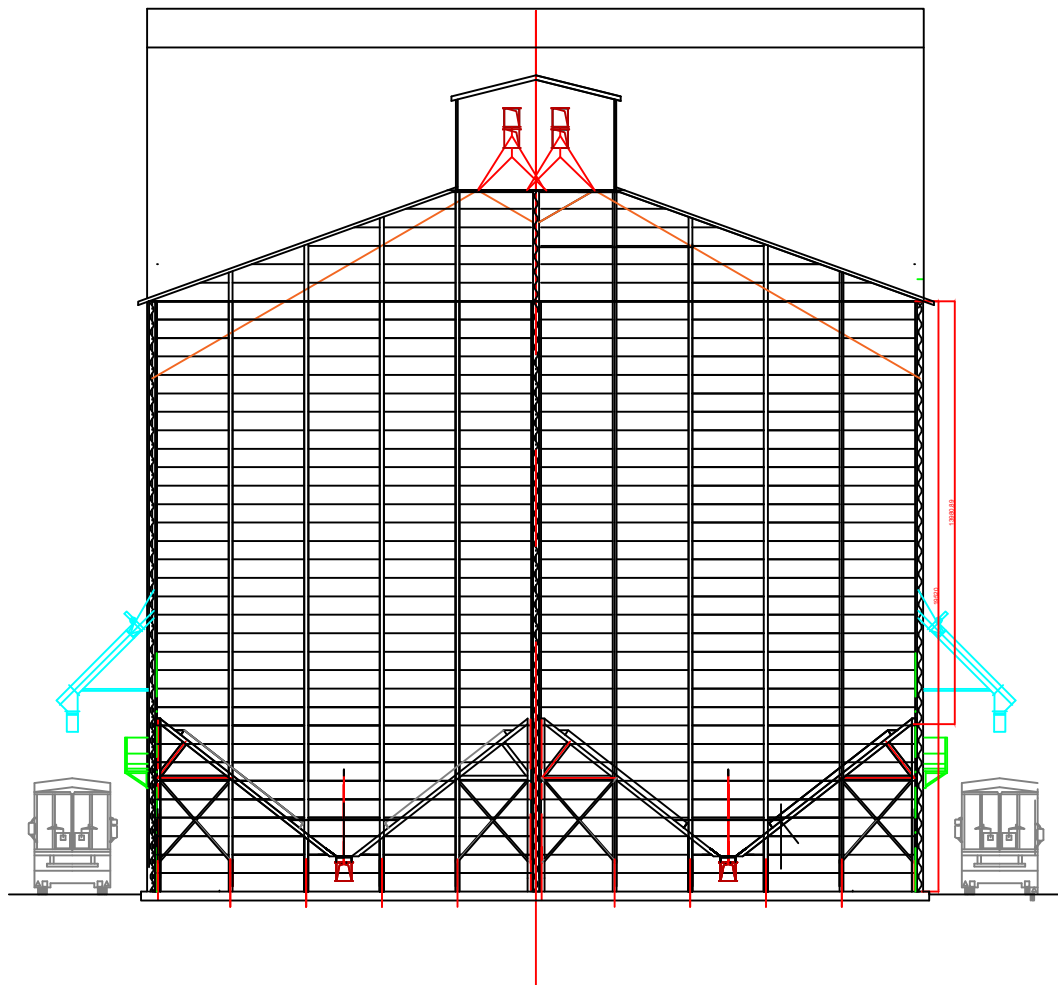

Coupe 1.1

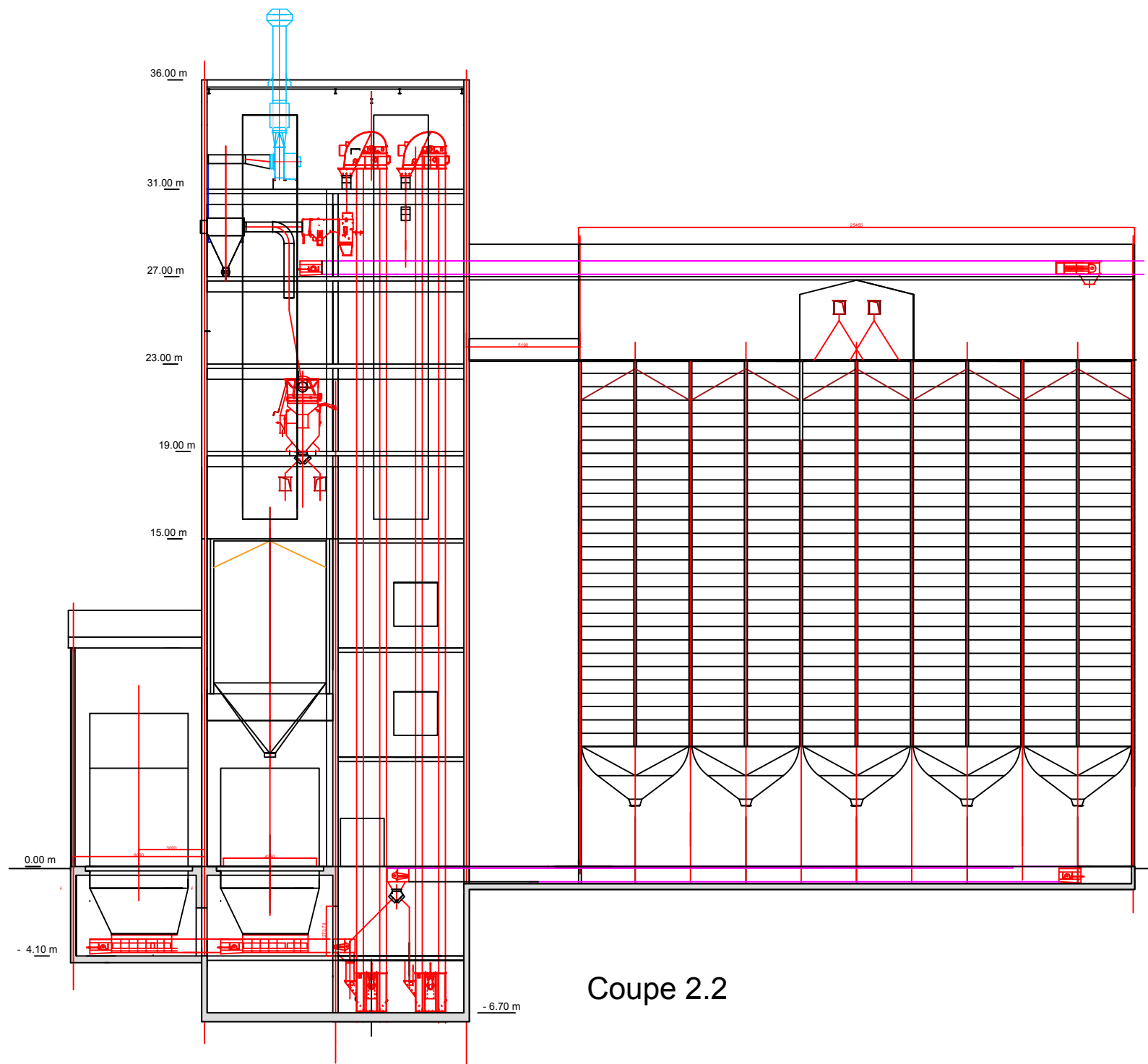

Coupe 2.2



Niveau - 6.70 m

Niveau 0.00 m - 107.00 NGF

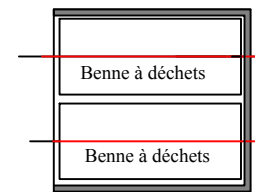
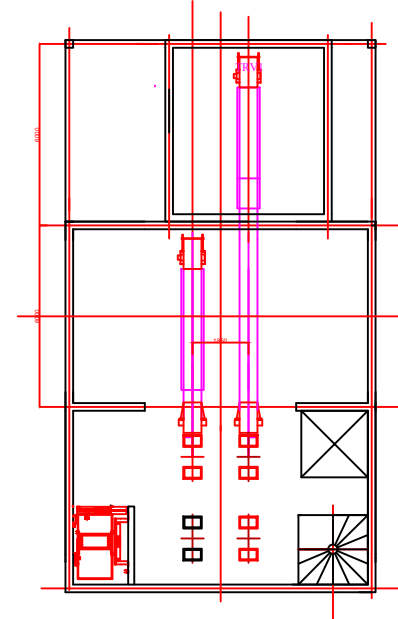

Tour en béton armé

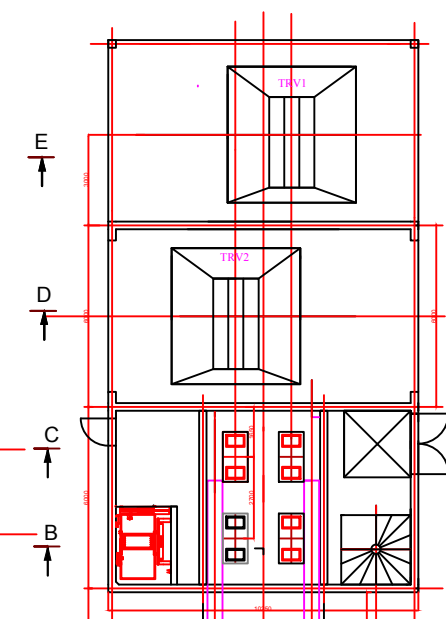

Tour charpente métallique

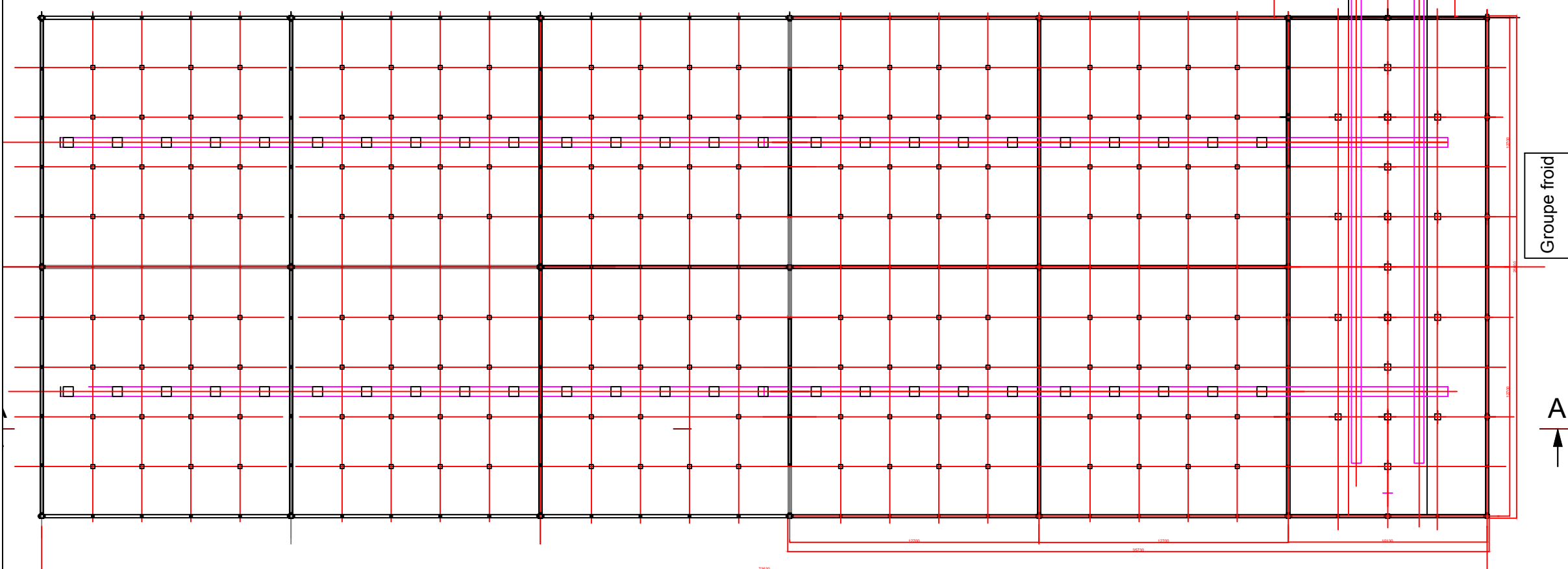
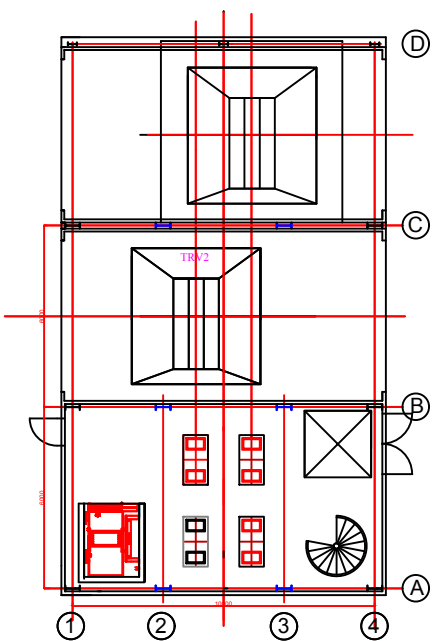

**CA.PRO.GA. La meunière**  
 Silo de stockage de Saint hialire sur Puiseaux

Conception générale - Niveau 0.00 et fosses

Date : 29/05/2020 Echelle : 1/250e

Ce plan est la propriété de Gérard HEURGUÉ . Il ne peut être copié ni communiqué à des tiers sans notre autorisation écrite.

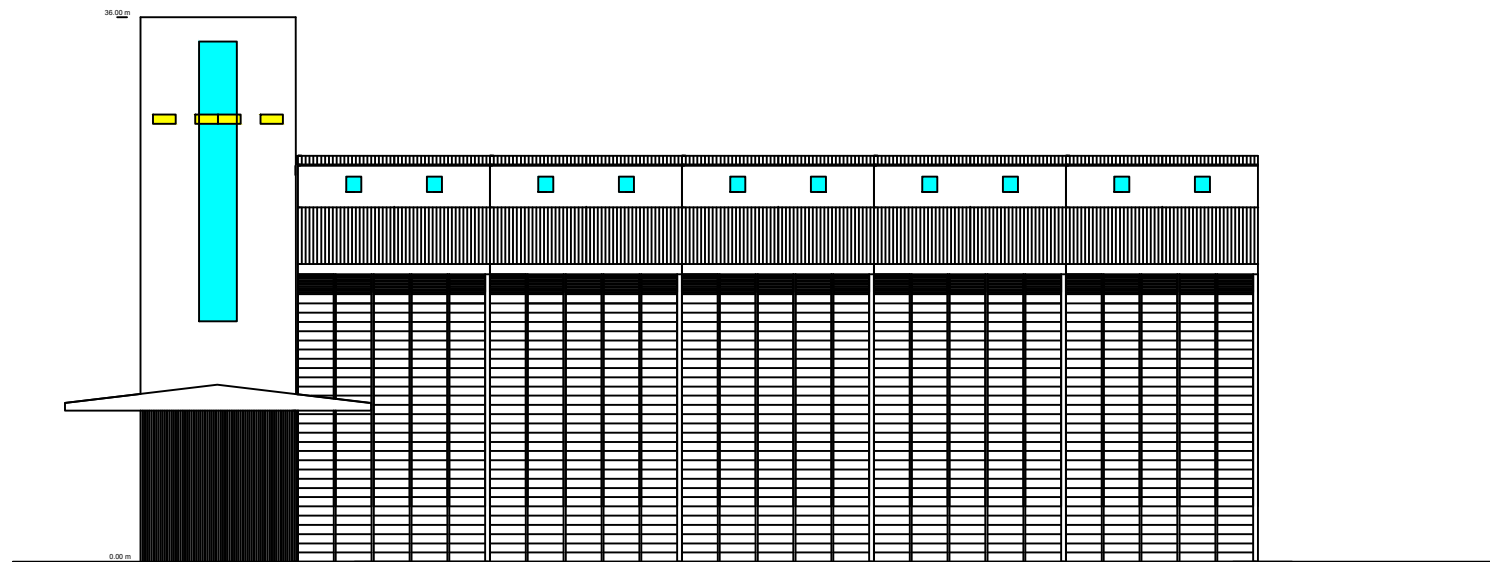

Façade Nord

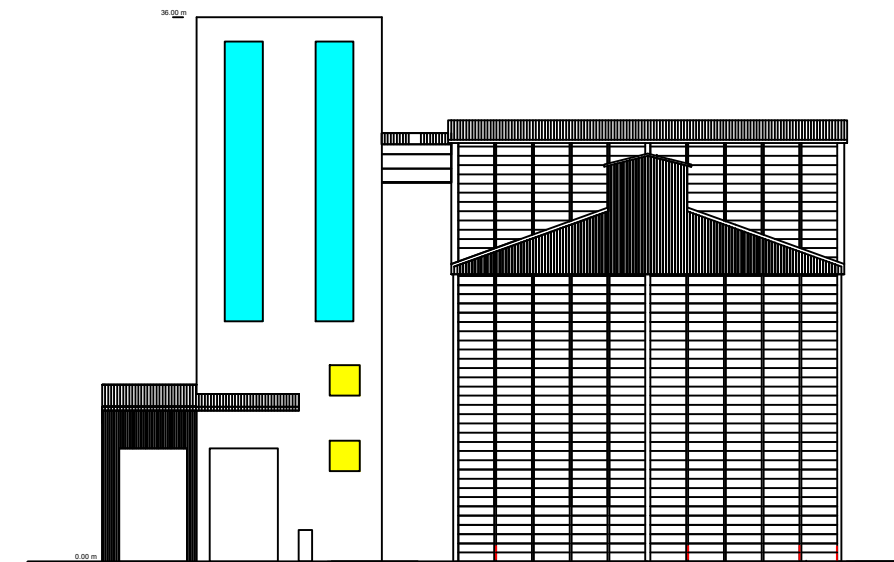

Façade Ouest

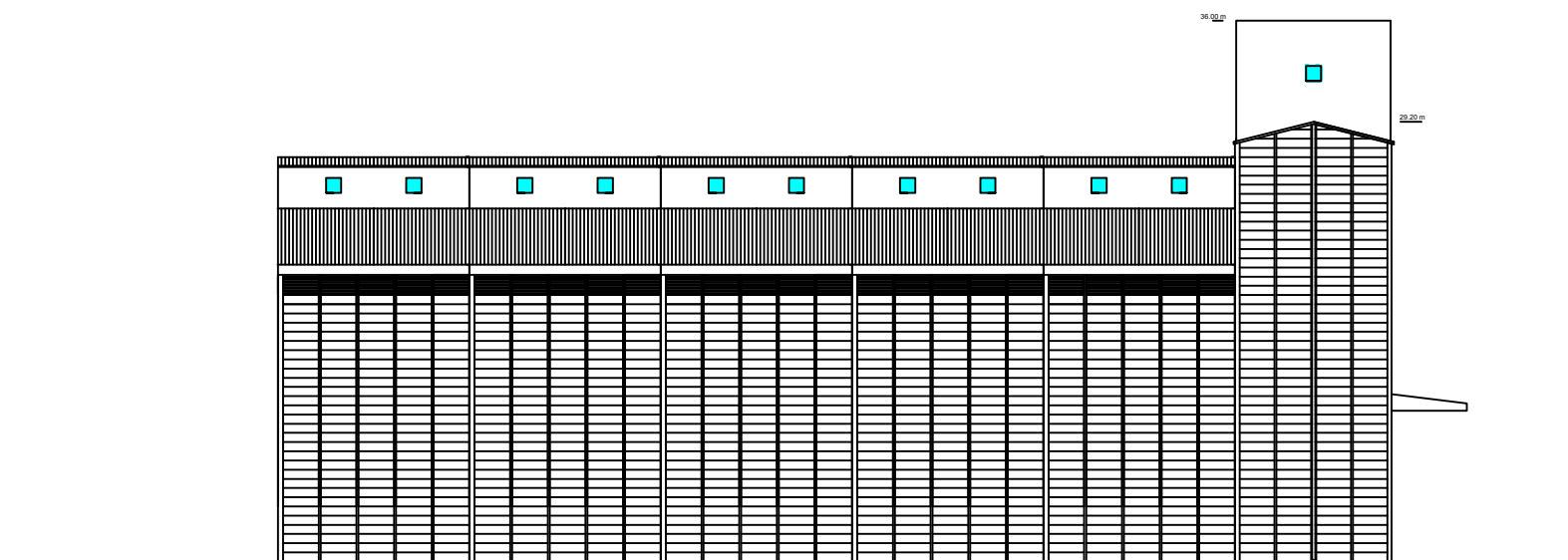

Façade Sud

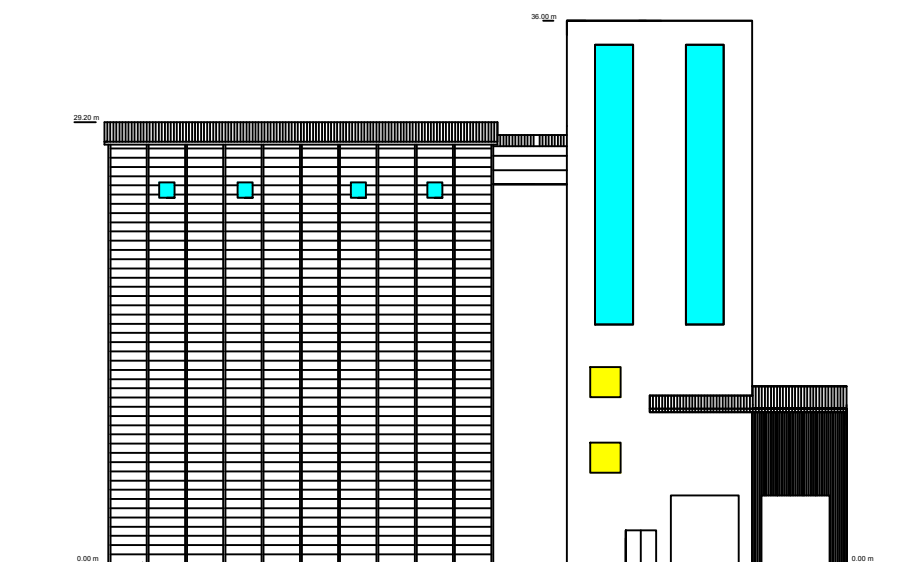

Façade Est



**CA.PRO.GA. La meunière**  
Silo de stockage de Saint hialire sur Puiseaux

**Conception générale**

Dat: 29/05/2020

Echelle : 1/500e

**Façades silos de stockage extension**

Ce plan est la propriété de Gérard HEURGUÉ . Il ne peut être copié ni communiqué à des tiers sans notre autorisation écrite.



# Bureau de commande et sanitaires

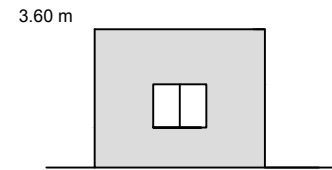

Façade Ouest

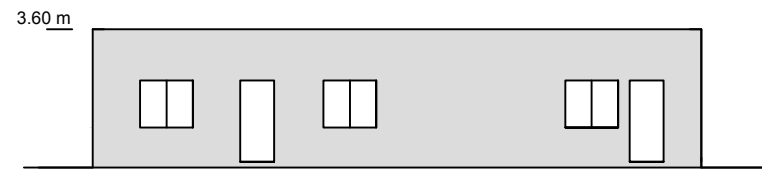

Façade Sud

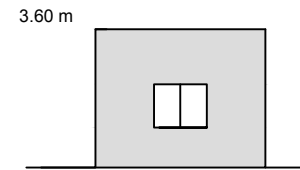

Façade Est

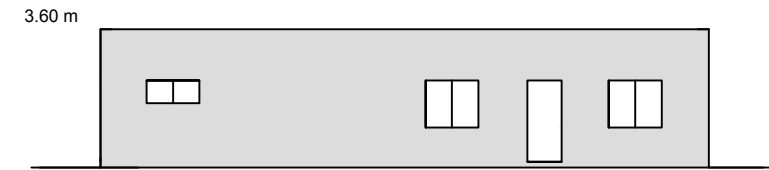

Façade Nord

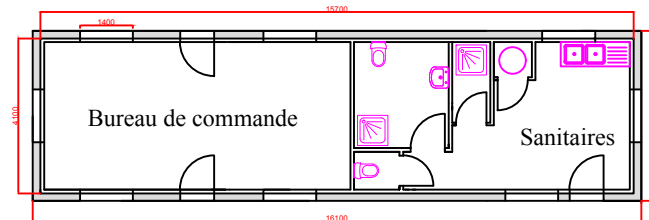
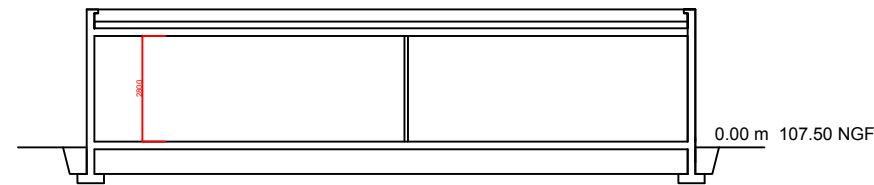

**CA.PRO.GA. La meunière**  
Silo de stockage de Saint hialire sur Puiseaux

**Conception générale**

Date : 29/05/2020

Echelle : 1/200e

**Façades bureau Sanitaires**

Ce plan est la propriété de Gérard HEURGUÉ . Il ne peut être copié ni communiqué à des tiers sans notre autorisation écrite.



# Magasins de stockage

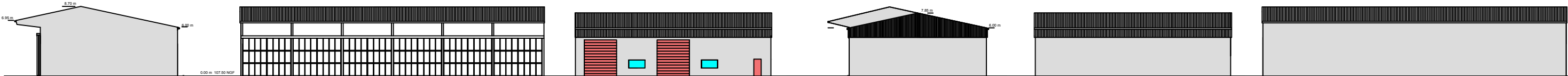

Façade Sud

Façade Est

Façade Nord

Façade Ouest

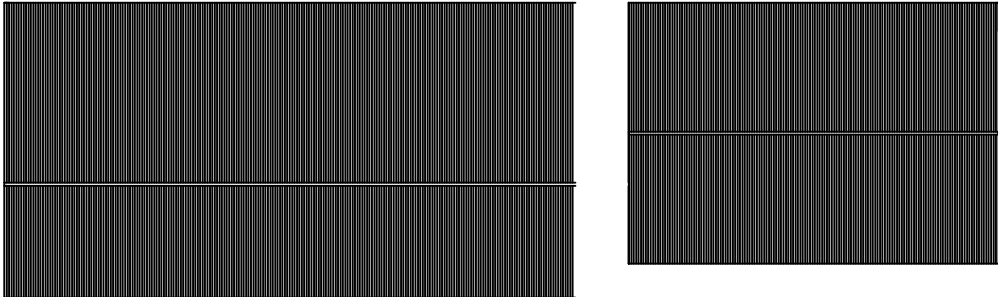

Gérard  
HEURGUÉ  
**GHIC**  
INGENIEUR  
CONSEIL

**CA.PRO.GA. La meunière**  
Silo de stockage de Saint hialire sur Puiseaux

**Conception générale**

Date : 29/05/2020      Echelle : 1/500e

Façades magasins de stockage

Ce plan est la propriété de Gérard HEURGUÉ . Il ne peut être copié ni communiqué à des tiers sans notre autorisation écrite.

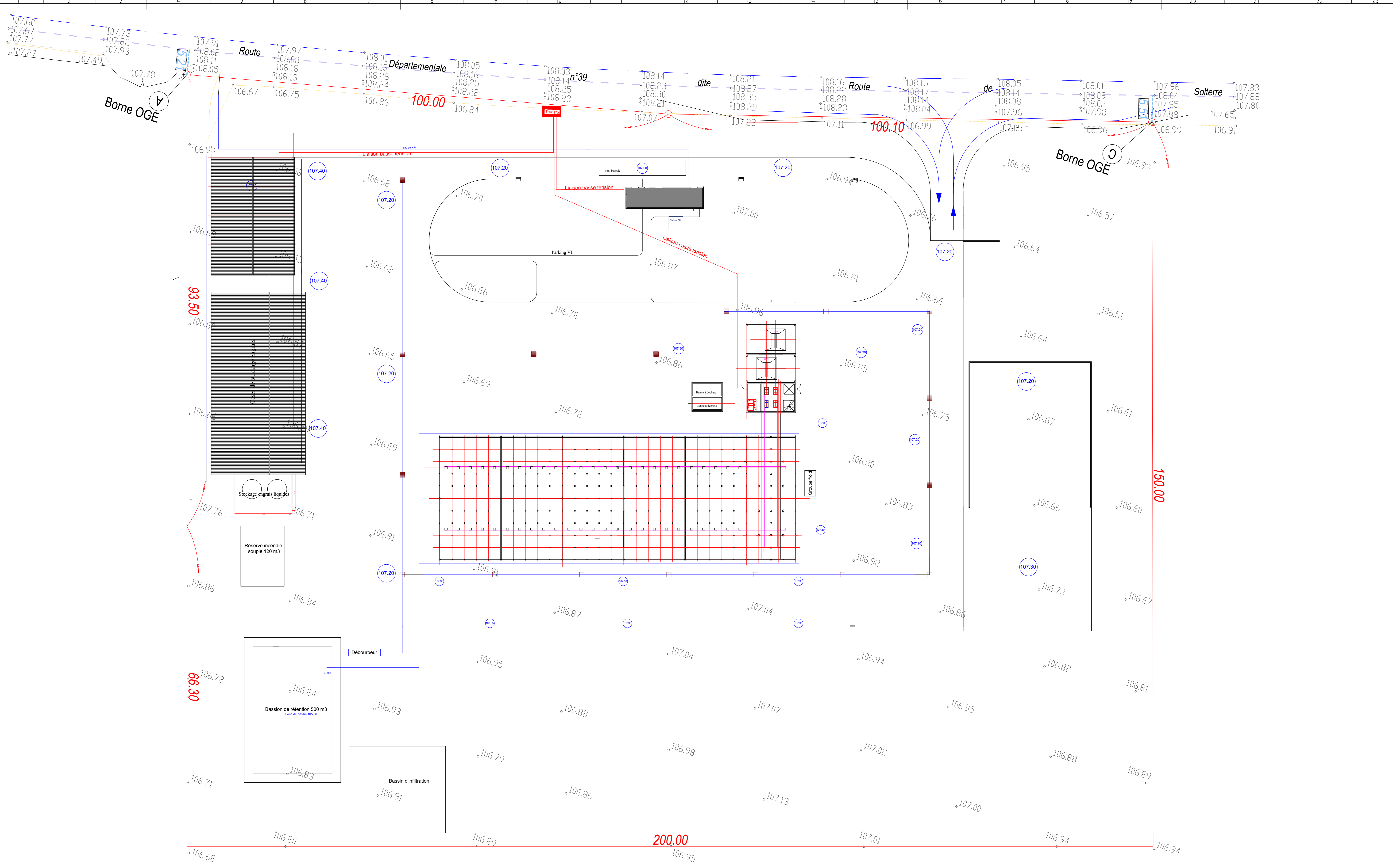

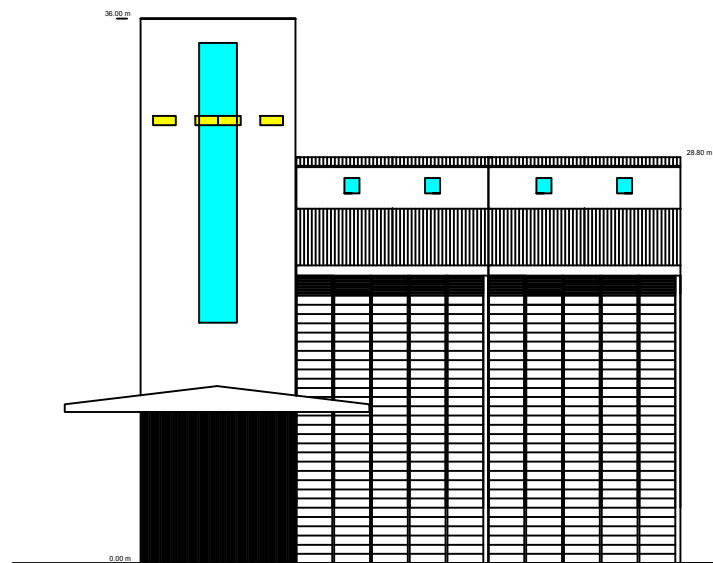

Façade Nord

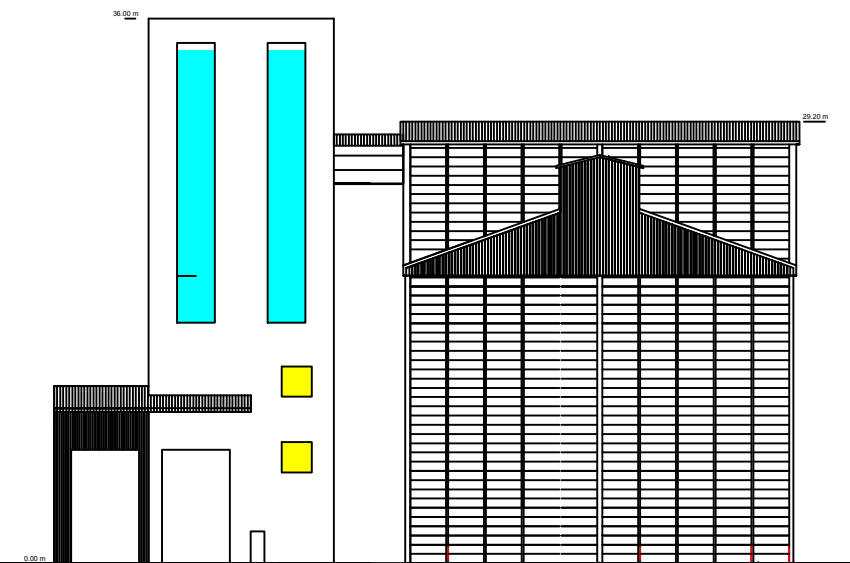

Façade Ouest

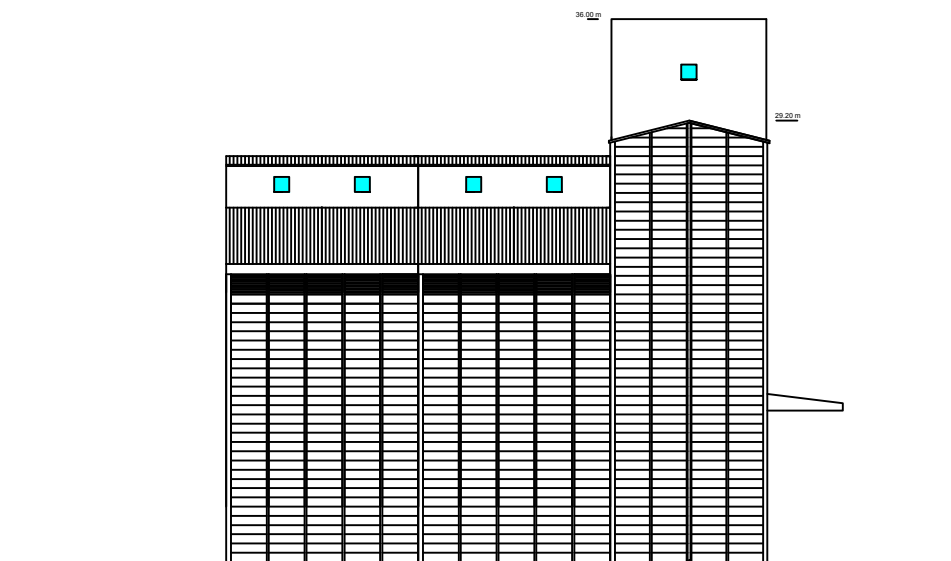

Façade Sud

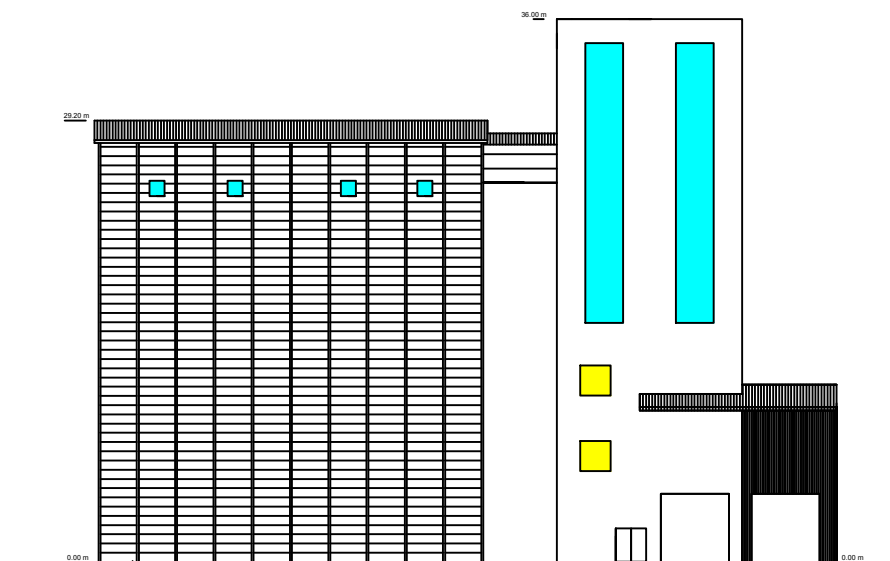

Façade Est



**CA.PRO.GA. La meunière**  
Silo de stockage de Saint hialire sur Puisieux

Conception générale

Date : 29/05/2020 Echelle : 1/500e

Façades silos de stockage

Ce plan est la propriété de Gérard HEURGUÉ . Il ne peut être copié ni communiqué à des tiers sans notre autorisation écrite.

